

BÉABA®

Lit parapluie EAZY SLEEP

Berceau, lit et parc de voyage

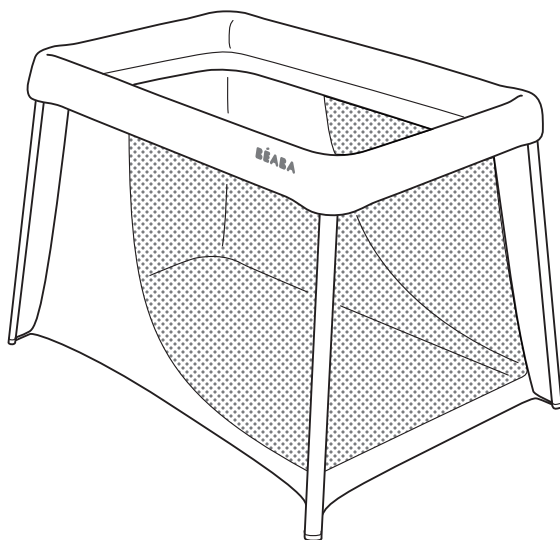

- FR Notice d'utilisation
- EN Instructions for use
- NL Gebruikshandleiding
- DE Gebrauchsanweisung
- ES Instrucciones
- IT Istruzioni per l'uso
- PT Folheto de instruções
- PL Instrukcja użycia
- RU Инструкция
- CN 使用说明
- CT 使用說明
- AR طريقة الاستخدام

N° de modèle / Model #
BEA0901

EN 1130 : 2019
EN 716-1 : 2017
EN 16890 : 2017 + A1 : 2021
EN 12227 : 2010

**(FR) IMPORTANT ! À CONSERVER POUR
CONSULTATION ULTERIEURE.
À LIRE SOIGNEUSEMENT.**

**(EN) IMPORTANT! TO BE KEPT FOR SUBSEQUENT
CONSULTATION.
READ CAREFULLY.**

**(NL) BELANGRIJK! TE BEWAREN VOOR LATERE
RAADPLEGING.
ZORGVULDIG LEZEN.**

**(DE) WICHTIG! FÜR SPÄTERE ZWECHE GUT
AUFBEWAHREN.
BITTE AUFMERKSAM LESEN.**

**(ES) ¡IMPORTANTE! CONSÉRVESE PARA
POTERIORES CONSULTAS.
LÉASE CON ATENCIÓN.**

**(IT) IMPORTANTE! DA CONSERVARE PER
ULTERIORI CONSULTAZIONI.
LEGGERE ATTENTAMENTE.**

(PT) **IMPORTANTE! GUARDAR PARA CONSULTA POSTERIOR.
LER COM ATENÇÃO**

(PL) **UWAGA! ULOTKĘ NALEŻY UWAŻNIE PRZECZYTAĆ I ZACHOWAĆ DO PÓŹNIEJSZEGO WYKORZYSTANIA**

(RU) **ВАЖНО! ВНИМАТЕЛЬНО ПРОЧТИТЕ И СОХРАНИТЕ ДЛЯ ДАЛЬНЕЙШЕГО ИСПОЛЬЗОВАНИЯ**

(CN) **请注意！请妥善保管以便日后参考 -
请仔细阅读**

(CT) **注意！請詳閱本說明書後妥善保管以
供日後參考**

(AR) **مهم ! احتفظ به للرجوع إليه في المستقبل - للقراءة بعناية**

INDEX



4



5



7



9



11



12

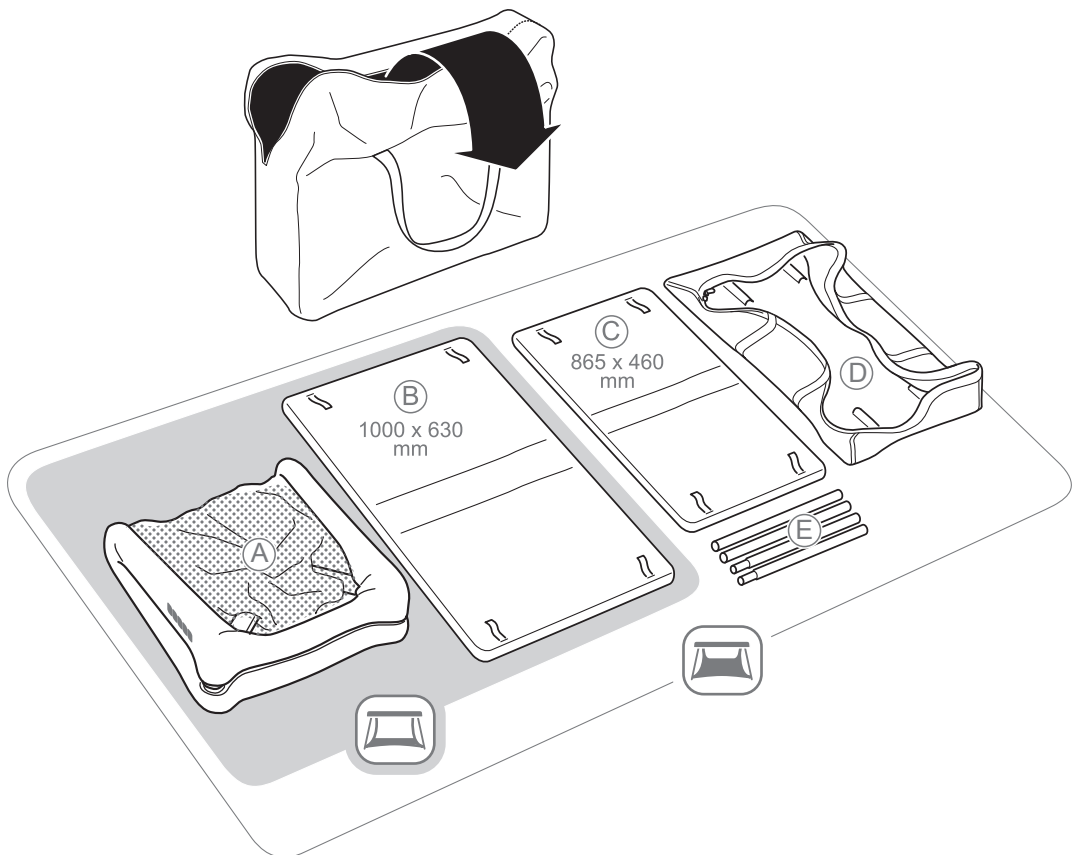

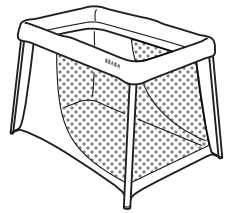
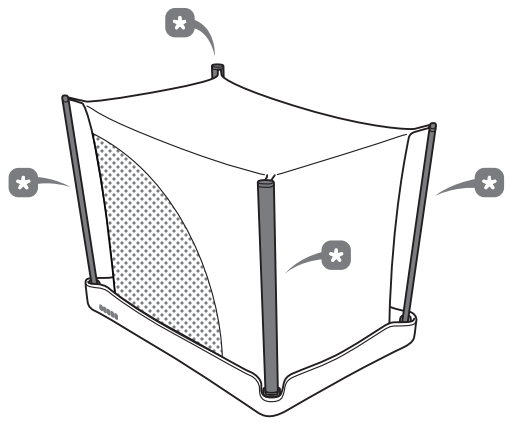
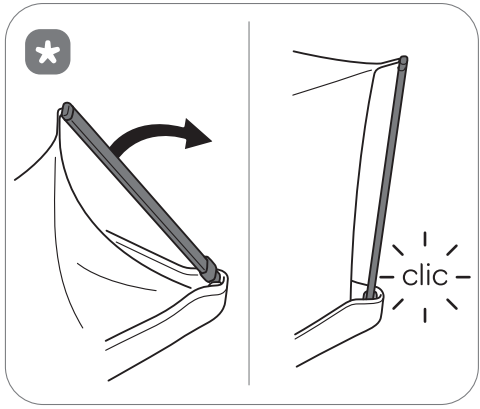
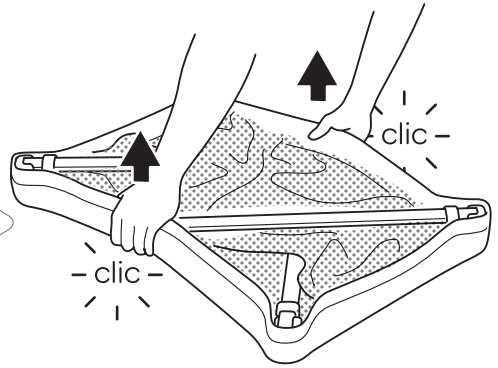
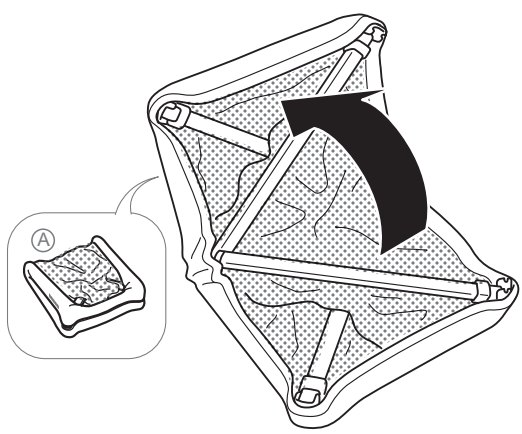

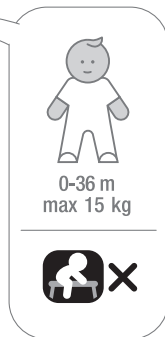
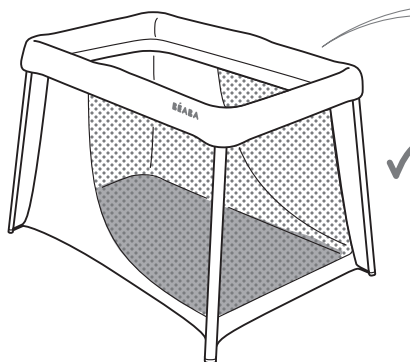
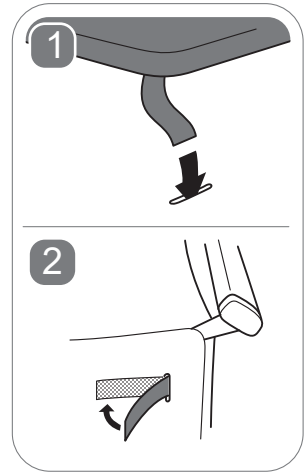
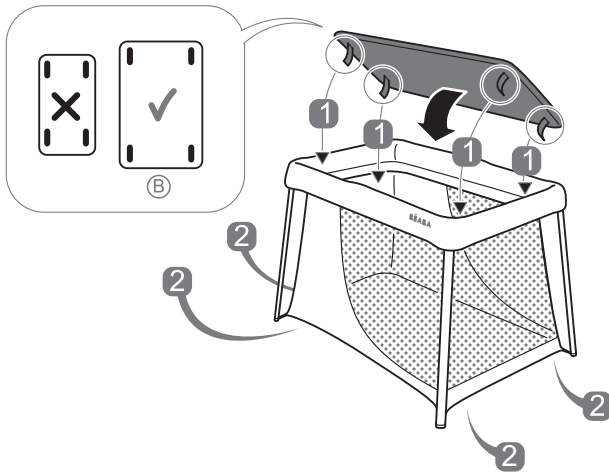
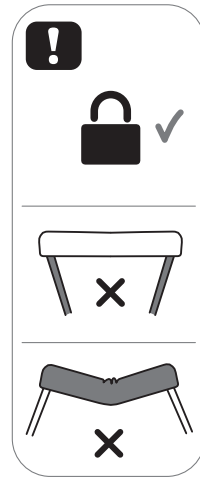
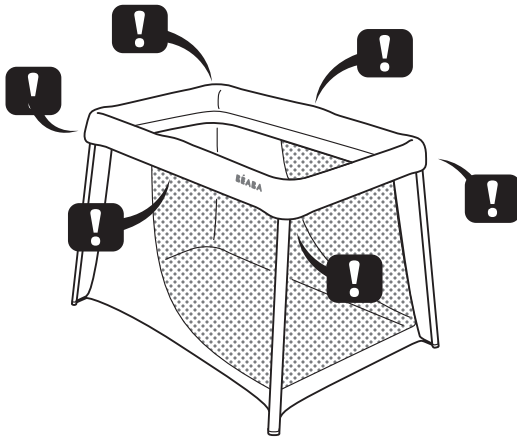

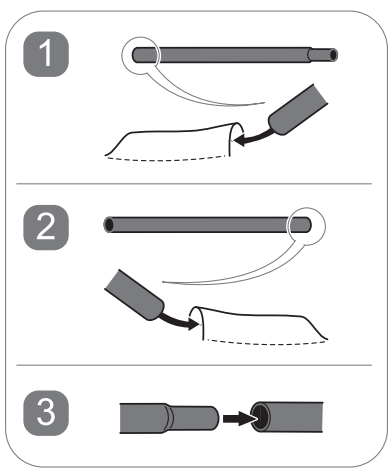
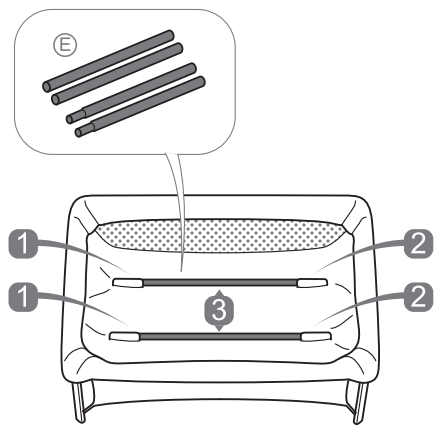
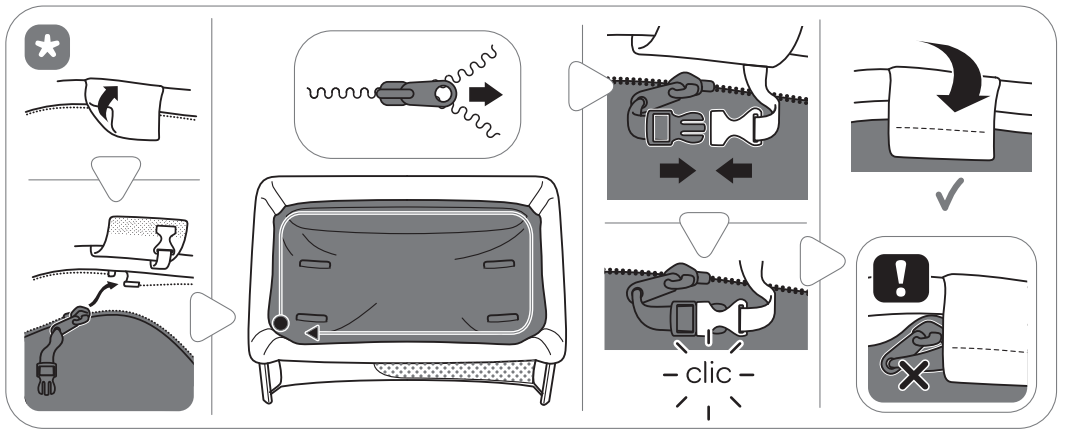
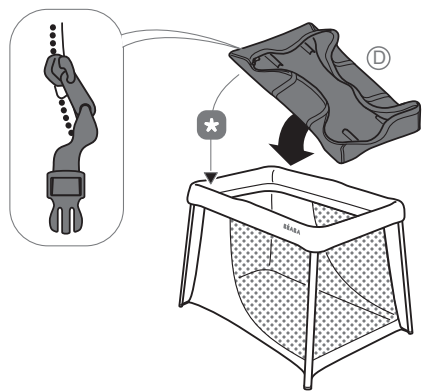

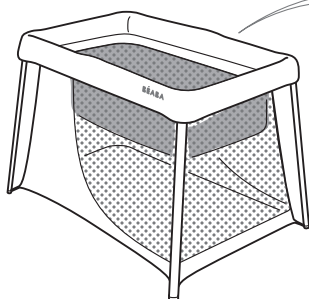
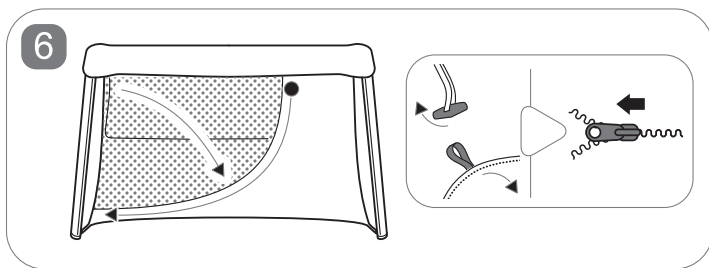
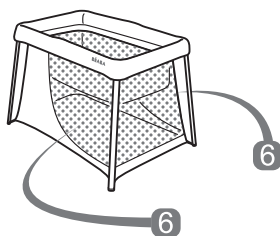
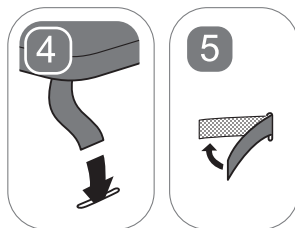
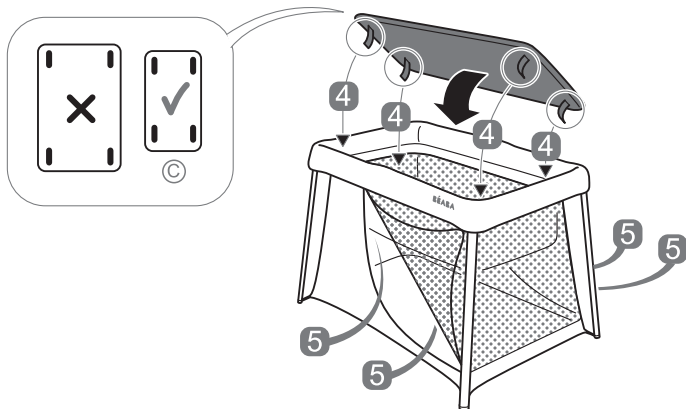
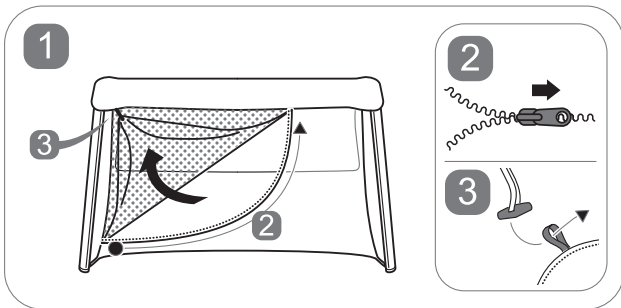
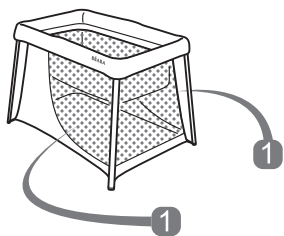

0-6 m
max 9 kg



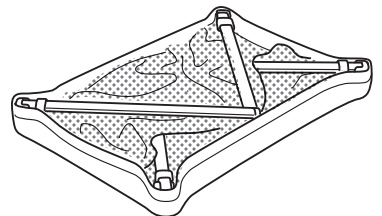
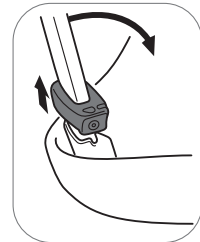
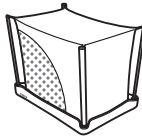
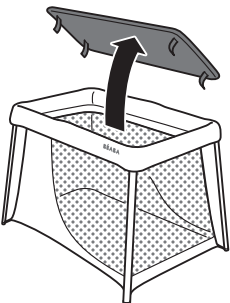
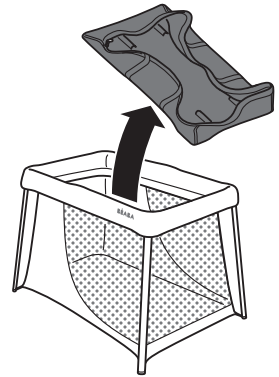
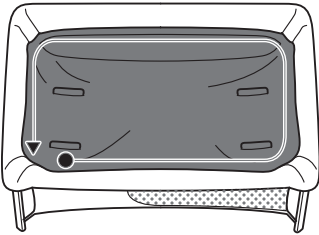
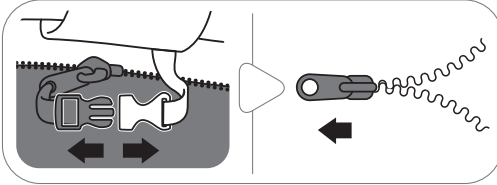
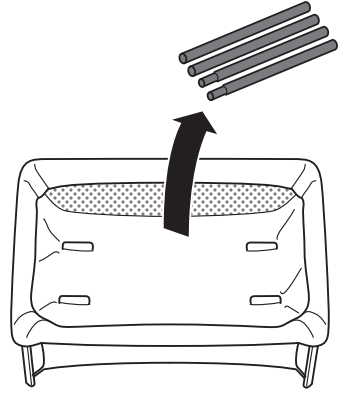
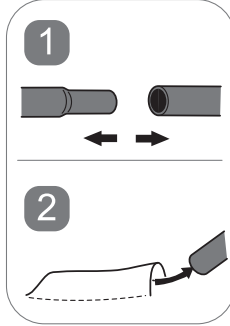
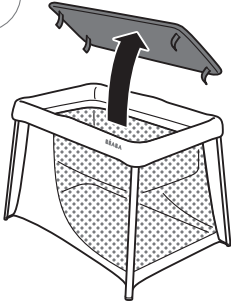

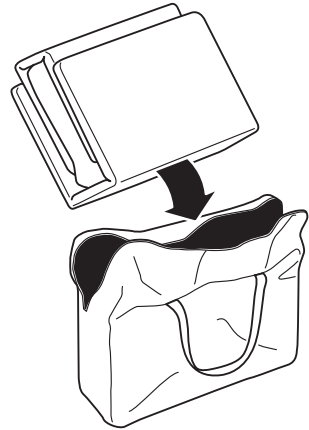
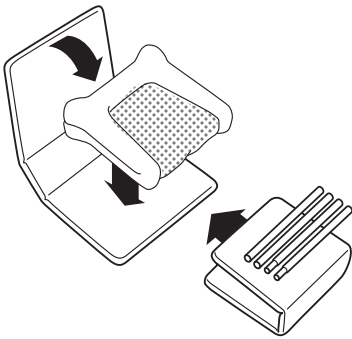
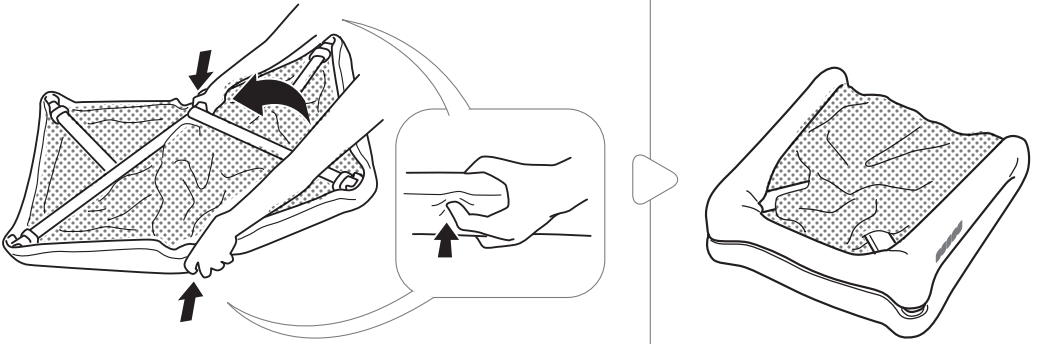

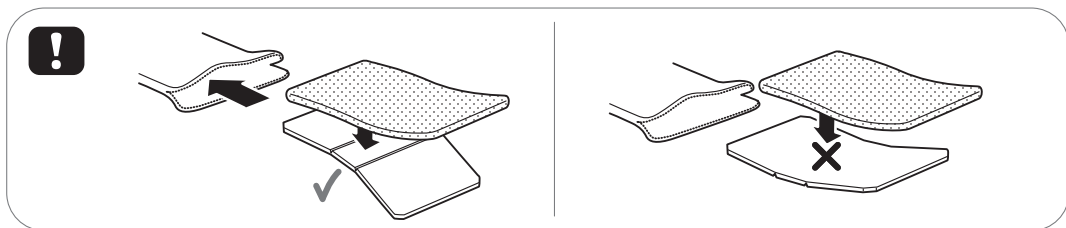
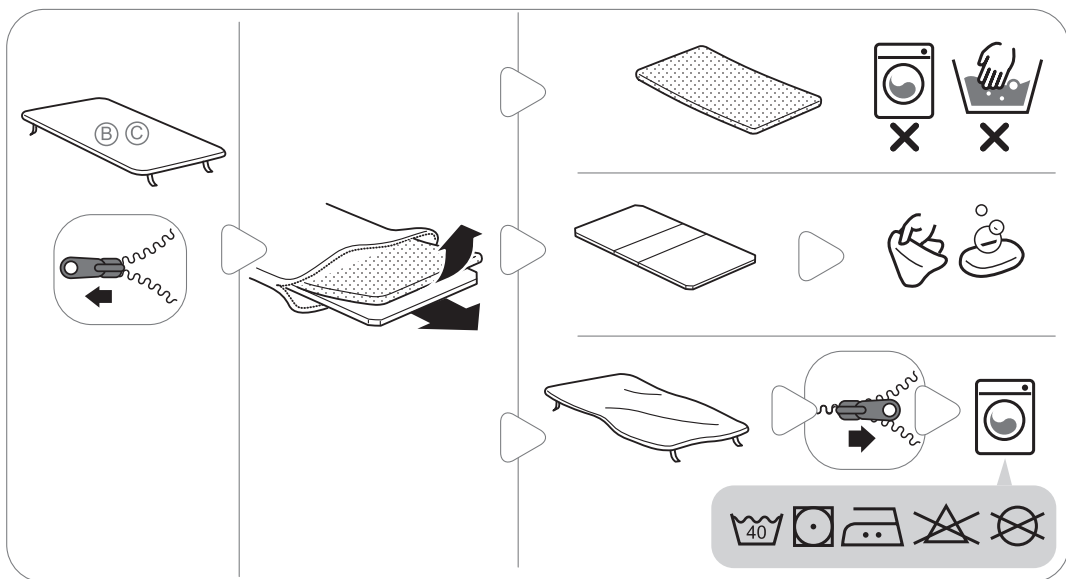
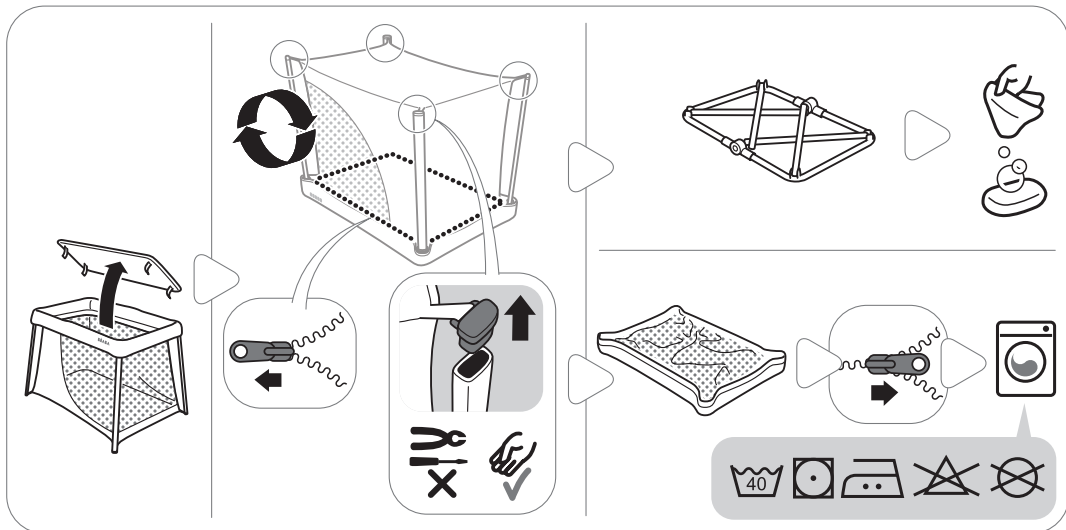

EAZY SLEEP

- Ce produit est destiné à servir de couchage :
 - aux nourrissons jusqu'à ce qu'ils puissent se tenir assis seuls, se lever ou se mettre à quatre pattes ; lorsqu'il est en position berceau (position haute).
 - aux bébés et jeunes enfants jusqu'à 15 kg (3 ans) ; lorsqu'il est en position lit (position basse).
- Il peut également servir de parc de jeux lorsque le matelas est en position basse et que les parois sont fermées. Lorsque les parois sont ouvertes, **ne jamais laisser l'enfant sans surveillance.**
- Merci de ne pas utiliser ce produit pour des usages autres que ceux prévus.

! AVERTISSEMENT !

- Le produit doit toujours être placé sur une surface horizontale et stable.
- Conservez les sacs plastique de l'emballage hors de portée des bébés et jeunes enfants pour éviter les risques d'étouffement.
- **NE PAS** laisser jouer l'enfant avec le lit lorsqu'il est replié, ou avec les accessoires.
- N'utiliser le berceau/lit que pour un seul enfant à la fois.

FONCTION BERCEAU



Ce produit est conçu pour des enfants de la naissance jusqu'à ce qu'ils se tiennent assis seuls, se lèvent ou se mettent à 4 pattes (environ 6 mois – 9 kg).
EN1130 :2019 & EN16890 :2017 + A1 :2021

! AVERTISSEMENT !

- Ne pas utiliser ce produit avant d'avoir lu les instructions d'utilisation.
- Ne plus utiliser le produit dès lors que l'enfant peut s'asseoir, s'agenouiller ou se lever seul.
- Le fait de placer d'autres articles dans le produit peut provoquer des risques de suffocation.
- Ne pas placer le produit près d'un autre produit qui pourrait présenter un risque de suffocation ou de strangulation, par exemple ficelles, cordons de store/de rideau, etc.
- Ne pas utiliser plus d'un matelas dans le produit.
- Utiliser uniquement le matelas vendu avec ce berceau. Ne pas ajouter un second matelas sur celui-ci. Risques de suffocation.
- Les jeunes enfants ne doivent pas être autorisés à jouer sans surveillance à proximité du berceau.

• Risque de strangulation : tous les dispositifs d'assemblage doivent être convenablement serrés. Veiller à ce qu'aucune vis ne soit desserrée car l'enfant pourrait y accrocher certaines parties de son corps ou ses vêtements (par exemple : cordons, colliers, attaches-sucettes...)

• **NE PAS utiliser le berceau si une pièce quelconque est cassée, endommagée ou manquante. Contacter BEABA pour obtenir des pièces de rechange et une documentation avec des instructions si nécessaire. NE PAS remplacer des pièces.**

• Tenir compte des risques engendrés si vous placez le berceau à proximité de cigarettes en combustion, de flammes nues ou d'autres sources de forte chaleur, comme les appareils de chauffage électriques, à gaz...

• Si l'enfant est laissé sans surveillance dans le lit, toujours s'assurer que les côtés mobiles sont en position fermée.

CARACTÉRISTIQUES TECHNIQUES

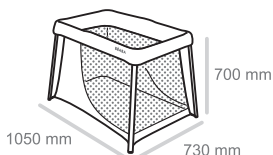

- Poids avec berceau et sac de transport : 6,8 kg.
- Matières :
 - Toile : 100% polyester
 - Housse de matelas : 100% polyester
 - Mousse de matelas : Polyuréthane
 - Tous les tissus du produit sont certifiés Oeko-Tex standard 100.

ENTRETIEN

- Pour nettoyer les matelas, suivre les instructions de déhousseage et de rehoussage des matelas en début du manuel.
- Pour nettoyer la toile, suivre les instructions de déhousseage et de rehoussage de la toile en début de manuel.
- **NE PAS** laisser jouer l'enfant avec la structure du lit lorsque qu'il est démonté et déhousé.

Conseils d'entretien

Suivre les indications de l'étiquette de contexture :

- Avant lavage : s'assurer que toutes les fermetures sont zippées.
- Toile du lit : Lavage en machine à 40°C maximum.
- Housse de matelas : Lavage en machine 40°C maximum.
- Réduire la quantité de linge.
- Pré-laver uniquement en cas de taches tenaces. Éviter l'essorage ou lancer un essorage court, afin de minimiser le risque de froissage.
- Pas de blanchiment.
- Ne pas utiliser de détergent fort.
- Séchage au sèche linge, programme de séchage modéré.
- Séchage à plat recommandé.
- Repassage à température modérée.
- Pas de nettoyage à sec.
- Mousse du matelas : ne pas laver.

FONCTION LIT/PARC



0-36 m
max 15 kg

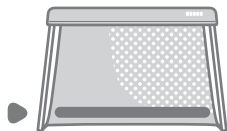

Ce produit est conçu pour des enfants de la naissance à 15 kg (3 ans).

EN716-1:2017, EN16890:2017 + A1 : 2021 & EN12227:2010

AVERTISSEMENT !

- Attention au danger de placer le lit à proximité de flammes nues et d'autres sources de forte chaleur, comme les appareils de chauffage électrique, les appareils de chauffage à gaz, les cheminées...
- **AVERTISSEMENT** — Ne pas placer le parc près d'une cheminée ou de toute autre source de chaleur.
- Ne pas utiliser le lit si certains éléments sont cassés, endommagés ou manquants, et n'utiliser que des pièces détachées approuvées par BEABA.
- Ne rien laisser dans le lit/parc et ne pas le placer à côté d'un produit qui pourrait fournir une prise pour les pieds de l'enfant ou présenter un danger d'étouffement ou d'étranglement, par exemple des ficelles, des cordons de rideaux.
- Ne pas utiliser plus d'un matelas dans le lit.
- N'utiliser que le matelas vendu avec ce lit à nacelle, ne pas ajouter de matelas additionnel sur celui-là,

risque de suffocation.

• **AVERTISSEMENT** - Ne pas utiliser le parc sans son fond.

• **AVERTISSEMENT** - S'assurer que le parc est complètement déplié et que tous les mécanismes de verrouillage sont enclenchés avant de placer votre enfant dans ce parc.

• Le lit est prêt à l'emploi qu'une fois les mécanismes de verrouillage pleinement enclenchés. Vérifier le verrouillage avant d'utiliser le lit.

• Une fois que votre bébé est en âge de s'asseoir, de se mettre à genou ou de se mettre debout seul : utilisez le sommier-matelas uniquement dans sa position la plus basse, c'est la position la plus sûre.

• Si l'enfant est laissé sans surveillance dans le lit, toujours s'assurer que les côtés mobiles sont en position fermée.

• Retirer les traverses de soutien du matelas berceau avant d'utiliser le lit en fonction basse.

• Tous les dispositifs d'assemblage doivent toujours être convenablement serrés et régulièrement vérifiés, et resserrés si nécessaire.

• Lorsque votre enfant est capable de sortir seul du lit, cessez de l'utiliser afin d'éviter un risque de chute.

• Ne rien laisser dans le lit/parc qui pourrait servir de point d'appui ou engendrer un risque d'étouffement ou d'étranglement.

• Ne pas utiliser d'accessoires qui n'ont pas été approuvés par BEABA.

• Ne jamais laisser l'enfant sans surveillance lorsque le côté du lit est ouvert.

EAZY SLEEP

- This product is intended to be used for sleeping:
 - of infants until they can sit up alone, stand up or get up on all fours; when it is in the crib position (top position).
 - for babies and young children up to 15 kg (3 years); when it is in the bed position (bottom position).
- It can also be used as a playpen when the mattress is in the bottom position and the sides are closed. When the sides are open, **never leave the child unattended.**
- Please do not use this product for purposes other than those for which it is intended.

WARNING!

- The product must always be placed on a stable horizontal surface.
- Keep the plastic packing bags out of reach of babies and young children to prevent the risk of suffocation.
- **DO NOT** allow the child to play with the bed when it is folded, or with the accessories.
- Only use the crib/bed for one single child at a time.

CRIB FUNCTION



This product is designed for children from birth until they are able to sit up alone, stand up or get up on all fours (about 6 months - 9 kg).

EN1130: 2019 & EN16890: 2017 + A1 : 2021

WARNING!

- Do not use this product before reading the instructions for use.
- Do not use the product any more once the child can sit up, kneel or stand up alone.
- Putting other articles in the product may cause risks of suffocation.
- Do not place the product near another product which could present a risk of suffocation or strangulation, for example pieces of string, curtain/blind cords, etc.
- Do not use more than one mattress in the product.
- Only use the mattress sold with this crib. Do not add another mattress on top of it. Risk of suffocation.
- Young children must not be allowed to play near the crib without surveillance.
- Risk of strangulation: all the assembly devices must be properly tightened. Make sure that no screws are

loose because the child could catch parts of his/her body or clothing on them (e.g. cords, collars, dummy clips, etc.).

• **DO NOT use the crib if any part whatsoever is broken, damaged or missing. Contact BEABA to obtain spare parts and documentation with instructions if necessary. DO NOT replace the parts.**

• Take into account the risks run if you place the crib near lighted cigarettes, naked flames or other sources of intense heat, such as electrical or gas heating appliances, etc.

• If you leave the child unattended in the cot, always make sure that the movable side is closed.

TECHNICAL CHARACTERISTICS

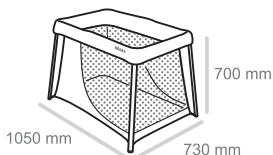
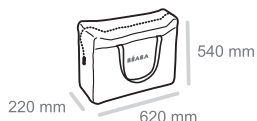

- Weight with crib and carry bag: 6.8 kg.
- Materials:
 - Fabric: 100% polyester
 - Mattress covers: 100% polyester
 - Mattress foam: Polyurethane
 - All the fabrics in the product are Oeko-Tex Standard 100 certified.

CARE

- To clean the mattress follow the instructions for removing and refitting the mattress cover at the start of the manual.
- To clean the fabric around the bed follow the instructions for taking off the fabric and refitting it at the start of the manual.
- DO NOT allow the child to play with the bed structure when it is dismantled, and the cover is removed.

Care advice

Follow the indications of the fabric construction label:

- Before washing: ensure that all the closures are zipped.
- Bed fabric: Machine wash at 40°C maximum.
- Mattress cover: Machine wash at 40°C maximum.
- Reduce the quantity of laundry.
- Pre-wash only in the case of stubborn stains. Avoid spinning or use a short spin, in order to minimise the risk of creasing.
- Do not bleach.
- Do not use strong detergent.
- Drying in a tumble dryer - Moderate drying programme.
- Drying flat recommended.
- Iron at moderate temperature.
- Do not dry clean.
- Mattress foam: do not wash.

BED/PLAYPEN FUNCTION



0-36 m
max 15 kg

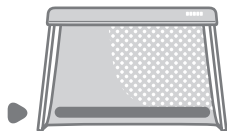

This product is designed for children from birth to 15 kg (3 years). EN716-1: 2017, EN16890: 2017 + A1:2021 & EN12227 :2010

! WARNING!

- Pay attention to the danger of placing the bed/playpen near naked flames and other sources of intense heat, such as electrical heating appliances, gas heating appliances, fireplaces, etc.
- WARNING - Do not place the playpen close to an open fire or other heat source.
- Do not use the bed if some elements are broken, damaged or missing, and only use spare parts approved by BEABA
- Do not leave anything in the bed/playpen and do not place it beside a product which could provide a foothold for the child or present a danger of suffocation or strangulation, e.g. pieces of string, curtain cords.
- Do not use more than one mattress in the bed.
- Only use the mattress sold with this carry-cot; do not add an extra mattress on top of this. Risk of suffocation.

- WARNING - Do not use the playpen without its base.
- WARNING - Make sure that the playpen is completely unfolded and that all the locking mechanisms are engaged before placing your child in this playpen.
- The bed is ready to use once the locking mechanisms are fully engaged. Check the locking before using the bed.
- Once your baby is old enough to sit up, kneel or stand up alone: use the mattress and base only in the lowest position. This is the safest position.
- If the child is left unattended in the bed, always ensure that the mobile sides are in the closed position.
- Remove the crib mattress retaining cross-pieces before using the bed in the lower function.
- All the assembly devices must always be properly tightened and regularly checked, and retightened if necessary.
- When your child is able to get out of the bed alone, stop using it to prevent the risk of a fall.
- Do not leave anything in the bed/playpen which could be used as a support point or cause a risk of suffocation or strangulation.
- Do not use accessories that have not been approved by BEABA.
- Never leave the child unattended when the side of the bed is open.

EAZY SLEEP

- Dit product is bestemd voor het laten slapen van:
 - baby's tot dat ze zelfstandig kunnen zitten, staan of kruipen; bij gebruik als wieg (hoge stand).
 - baby's en peuters tot 15 kg (3 jaar); bij gebruik als bedje (lage stand).
- Het kan tevens gebruikt worden als box als de matras in de lage stand geplaatst is en de zijwanden gesloten zijn. **Laat het kindje nooit alleen zonder toezicht als de zijwanden open staan.**
- Gebruik dit product uitsluitend waarvoor het bestemd is.

! WAARSCHUWING!

- Het product moet op een vlakke en stabiele ondergrond geplaatst worden.
- Houd de plastic zakken van de verpakking buiten het bereik van baby's en jonge kinderen om gevaar op verstikking te voorkomen.
- Laat het kindje **NIET** met het ingeklapte bedje of de accessoires spelen.
- Gebruik de wieg/het bedje voor één kind tegelijkertijd.

GEBRUIK ALS WIEG

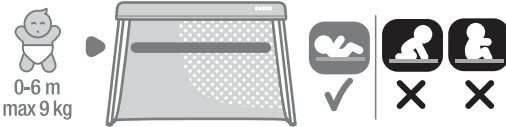

Dit product is ontworpen voor kinderen vanaf de geboorte tot dat ze zelfstandig kunnen zitten, staan of kruipen (circa 6 maanden - 9 kg). EN1130 :2019 & EN16890 :2017 + A12021

! WAARSCHUWING!

- Gebruik dit product niet alvorens de gebruiksaanwijzingen gelezen te hebben.
- Gebruik het product niet meer zodra het kindje zelf kan zitten, kruipen of staan.
- Het plaatsen van overige voorwerpen in het product kan leiden tot gevaar op verstikking.
- Plaats het product niet direct naast een ander product dat tot gevaar op verstikking of wurging kan leiden zoals koorden, kettingen van (rol)gordijnen, enz.
- Gebruik slechts 1 matras in het product.
- Gebruik uitsluitend de met de wieg verkochte matras. Voeg geen tweede matras toe om gevaar op verstikking te voorkomen.
- Jonge kinderen mogen niet zonder toezicht in de nabijheid van de wieg spelen.

• Gevaar op wurging: alle montage-uitrustingen moeten op correcte wijze gemonteerd en aangedraaid worden. Controleer of er geen schroeven los zitten daar het kind hier met lichaamsdelen of kleding (bijvoorbeeld: veters, kettingen, speenkoord...) aan kan blijven haken.

• **Gebruik de wieg NIET bij defecte, beschadigde of ontbrekende onderdelen. Neem contact op met BEABA om indien nodig reserveonderdelen en een documentatie met de nodige instructies te verkrijgen. De onderdelen NIET vervangen.**

• Houd rekening met de eventuele gevaren als u de wieg plaatst in de nabijheid van brandende sigaretten, open vuur of overige hittebronnen zoals elektrische of gasverwarming...

• Als het kind zonder toezicht in het bed wordt achtergelaten, zorg er dan altijd voor dat de beweegbare zijden zich in de gesloten stand bevinden.

TECHNISCHE SPECIFICATIES

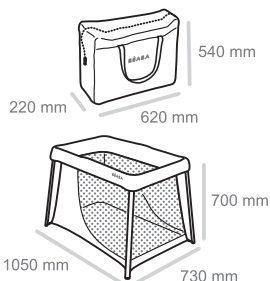

- Gewicht met reiswieg en transporttas: 6,8 kg.
- Materialen:
 - Zeildoek: 100 % polyester
 - Matrashoes: 100 % polyester
 - Matrasschuim: polyurethaan TBC
 - Alle stoffen van het product hebben de Oeko-Tex standard 100 certificering.

ONDERHOUD

- Volg, om de matrassen te reinigen, de aanwijzingen voor het verwijderen en aanbrengen van de hoezen op die in het begin van de handleiding vermeld staan.
- Volg, om het zeildoek te reinigen, de aanwijzingen voor het verwijderen en aanbrengen van het zeildoek op die in het begin van de handleiding vermeld staan.
- Laat het kindje NIET met het frame van het bed spelen als het gedemonteerd en van de hoes ontdaan is.

Onderhoudsinstructies

Volg de aanwijzingen op het etiket op het materiaal:

- | | |
|--|---|
| - Zeildoek bedje: machinewas op maximum 40°C. | - Gebruik geen bleekmiddelen. |
| - Matrashoes: machinewas op maximum 40°C. | - Gebruik geen krachtig wasmiddel. |
| - Beperk de hoeveelheid was. | - Drogen in de droogtrommel op matige warmte. |
| - Gebruik het voorwasprogramma uitsluitend bij hardnekkige vlekken. Vermijd het centrifugereren of centrifugeer kort om het risico op kreuken te beperken. | - Plat drogen aanbevolen. |
| | - Strijken op gemiddelde temperatuur. |
| | - Niet chemisch reinigen. |
| | - Matrasschuim: niet wassen. |

GEBRUIK ALS BEDJE/BOX

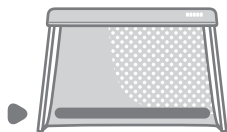

Dit product is ontworpen voor kinderen vanaf de geboorte tot 15 kg (3 jaar). EN716-1 :2017, EN16890:2017 + A1:2021 & EN12227 :2010

WAARSCHUWING!

- Let op het gevaar dat het plaatsen van het bedje/de box in de nabijheid van open vuur en overige hittebronnen zoals elektrische- en gasverwarmingen, open haarden... met zich meebrengt.
- Gebruik het bedje niet bij defecte, beschadigde of ontbrekende elementen en gebruik uitsluitend door BEABA erkende reserveonderdelen.
- Laat niets in het bedje/de box en plaats het product niet naast een voorwerp dat het kindje als opstapje kan gebruiken of dat kan leiden tot een gevaar op verstikking of wurging zoals koorden, kettingen van gordijnen.
- Gebruik slechts één matras in het product.
- Gebruik uitsluitend de bij het bedje verkochte matras, voeg geen extra matras toe met het oog op gevaar op verstikking.
- Gebruik de box niet zonder bodem.



- Controleer of de box volledig uitgeklaapt is en dat alle vergrendelingsmechanismen ingeschakeld zijn alvorens het kindje in de box te zetten.
- Het bedje kan gebruikt worden zodra alle vergrendelingsmechanismen volledig ingeschakeld zijn. Controleer de vergrendeling alvorens het bedje te gebruiken.
- Zodra uw baby kan zitten, kruipen of staan, mag u de bedbodem met matras uitsluitend in de laagste, en meest veilige stand gebruiken.
- Controleer, als het kindje zonder toezicht in het bed wordt gelaten, altijd of de verwijderbare zijwanden in de vergrendelde stand staan.
- Verwijder de dwarsbalken van de wiegmatras alvorens het bedje in de lage stand te gebruiken.
- Alle montage-onderdelen moeten op correcte wijze aangedraaid, regelmatig gecontroleerd en zo nodig opnieuw aangedraaid worden.
- Gebruik, zodra het kindje zelf uit bed kan klimmen, het product niet meer om gevaar op vallen te voorkomen.
- Laat niets in het bedje/de box dat het kind als opstapje kan gebruiken of wat tot gevaar op verstikking of wurging kan leiden.
- Gebruik uitsluitend door BEABA goedgekeurde accessoires.
- Laat het kindje nooit alleen zonder toezicht als de zijkant van het bedje open staat.

EAZY SLEEP

- Dieses Produkt ist zur Verwendung als Schlafgelegenheit bestimmt:
 - als Wiege (hohe Position): für Säuglinge, bis sie alleine sitzen, aufstehen oder krabbeln können;
 - als Bett (niedrige Position): für Babys und Kleinkinder bis zu 15 Kg (3 Jahre);
- Es kann auch als Laufstättchen verwendet werden, wenn die Matratze in niedriger Position ist und die Seitenwände geschlossen sind. Wenn die Seitenwände geöffnet sind, sollten Sie das Kind niemals unbeaufsichtigt lassen.
- Dieses Produkt sollte ausschließlich für den vorgesehenen Verwendungszweck verwendet werden.

! SICHERHEITS- UND WARNHINWEISE!

- Das Produkt stets auf einen ebenen und stabilen Untergrund stellen.
- Die Plastikbeutel der Verpackung außer Reichweite von Babys und Kleinkindern aufbewahren, um die Erstickungsgefahr zu vermeiden.
- Das Kind NICHT mit dem Bett, wenn es zusammengeklappt ist, oder mit dem Zubehör spielen lassen.
- Die Wiege/das Bett nur für ein Kind gleichzeitig verwenden.

FUNKTION ALS WIEGE



Dieses Produkt ist für Kinder ab der Geburt bis zu dem Alter bestimmt, in dem sie allein sitzen, aufstehen oder krabbeln können (etwa 6 Monate – 9 Kg). EN1130 :2019 & EN16890 :2017 + A1:2021

! SICHERHEITS- UND WARNHINWEISE!

- Dieses Produkt erst verwenden, nachdem Sie die Gebrauchsanleitung gelesen haben.
- Die Verwendung des Produkts einstellen, sobald das Kind allein sitzen, knien oder aufstehen kann.
- Andere Gegenstände, die in das Produkt hinein gelegt werden, können eine mögliche Erstickungsgefahr mit sich bringen.
- Das Produkt nicht in der Nähe eines anderen Produkts aufstellen, das eine Erstickungs- oder Strangulierungsgefahr mit sich bringen könnte, z. B. Bindfäden, Schnüre von Jalousien/Vorhängen usw.
- Nicht mehr als eine Matratze in dem Produkt verwenden.
- Nur die mitgelieferte Matratze verwenden. Keine zweite Matratze darauf legen; Erstickungsgefahr.
- Kleinkinder sollten nicht unbeaufsichtigt in der Nähe

der Wiege spielen können.

- Strangulierungsgefahr: Alle Montagevorrichtungen müssen ordentlich angezogen sein. Darauf achten, dass keine Schraube locker ist, denn das Kind könnte mit bestimmten Körperteilen oder seiner Kleidung daran hängen bleiben (z. B. Kordeln, Ketten, Schnullerbändern usw.)
- **Die Wiege sollte NICHT verwendet werden, wenn irgendein Teil zerbrochen, beschädigt ist oder fehlt. Kontaktieren Sie BEABA, um ggf. Ersatzteile und Dokumente mit den entsprechenden Anweisungen anzufordern. KEINE Teile austauschen.**
- Denken Sie an die daraus resultierenden Risiken, wenn Sie das Produkt in der Nähe von brennenden Zigaretten, offenen Flammen oder anderen starken Wärmequellen, wie Elektro- oder Gasheizgeräten aufstellen.
- Wenn das Kind unbeaufsichtigt im Bett gelassen wird, stellen Sie immer sicher, dass sich die beweglichen Seiten in der geschlossenen Position befinden.

TECHNISCHE DATEN

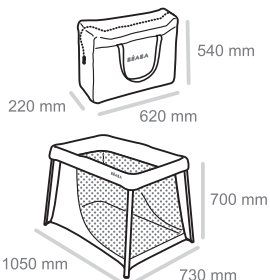

- Gewicht mit Wiege und Transporttasche: 6,8 Kg.
- Materialien:
 - Textilumrandung: 100 % Polyester
 - Matratzenbezüge: 100 % Polyester
 - Matratzenschaumstoff: Polyurethan
 - Alle Textilien des Produkts sind nach dem Oeko-Tex-Standard 100 zertifiziert.

REINIGUNG UND PFLEGE

- Zum Reinigen der Matratzen die am Anfang der Gebrauchsanleitung enthaltenen Anweisungen zum Entfernen der Bezüge von den Matratzen und zum Beziehen befolgen.
- Zum Reinigen des Textilgewebes der Umrandung die am Anfang der Gebrauchsanleitung enthaltenen Anweisungen zum Ab- und Anmontieren der Textilumrandung befolgen.
- Das Kind NICHT mit dem Bettgestell spielen lassen, wenn es demontiert und ohne Bezüge ist.

Pflegehinweise

Die Anweisungen auf dem Pflegeetikett befolgen:

- Textilumrandung: Bei max. 40°C waschen.
- Matratzenbezug: Maschinenwäsche, max. 40°C.
- Die Menge an Schmutzwäsche reduzieren.
- Nur im Falle hartnäckiger Flecken vorwaschen. Nicht schleudern oder nur einen kurzen Schleudergang einstellen, um das Knittern zu vermeiden.
- Nicht bleichen.
- Keine starken Reinigungsmittel verwenden.
- Im Wäschetrockner: bei mäßiger Temperatur trocknen.
- Flaches Trocknen zu empfehlen.
- Bei mäßiger Temperatur bügeln.
- Keine Trockenreinigung.
- Matratzenschaumstoff: Nicht waschen.

FUNKTION ALS BETT/LAUFSTÄLLCHEN



0-36 m
max 15 Kg

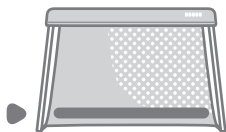

Dieses Produkt ist für Kinder ab der Geburt bis zu 15 Kg (3 Jahre) konzipiert. EN716-1 :2017, EN16890 :2017 + A1:2021 & EN12227 :2010

SICHERHEITS-UND WARNHINWEISE!

- Achtung! Das Baby-Faltbett / Laufställchen NICHT in der Nähe von offenen Flammen und anderen starken Wärmequellen, wie Elektro- oder Gasheizgeräten, offenen Kaminen usw. aufstellen.
- Das Bett sollte NICHT verwendet werden, wenn irgendein Teil zerbrochen, beschädigt ist oder fehlt, und nur von BEABA genehmigte Ersatzteile verwenden.
- Nichts in dem Bett/Laufställchen lassen und es nicht neben anderen Gegenständen aufstellen, an denen das Kind mit den Füßen hängen bleiben könnte oder die eine Erstickungs- oder Strangulierungsgefahr mit sich bringen könnten, z. B. Bindfäden, Gardinen- oder Vorhangschnüre usw..
- Nicht mehr als eine Matratze in dem Bett verwenden.
- Nur die mitgelieferte Matratze verwenden; keine zusätzliche Matratze darauf legen; Erstickungsgefahr.
- Das Laufställchen nicht ohne seinen Boden verwenden.
- Sicherstellen, dass das Laufställchen voll ausgeklappt ist und alle Verriegelungsmechanismen eingerastet sind, bevor Sie das Kind in das Laufställchen hinein setzen.
- Das Bett ist einsatzbereit, wenn alle Verriegelungsmechanismen voll eingerastet sind. Die Einrastung vor dem Gebrauch überprüfen.
- Wenn Ihr Kind in dem Alter ist, in dem es sich allein hinsetzen, knien oder aufstehen kann, sollte der Matratzenrost nur in seiner niedrigsten Position verwendet werden; das ist die sicherste Position.
- Wenn das Kind unbeaufsichtigt in dem Bett bleibt, stets darauf achten, dass die beweglichen Seitenteile geschlossen sind.
- Vor der Verwendung des Betts in niedriger Position die Querräger von der Wiegenmatratze entfernen.
- Alle Montagevorrichtungen müssen stets ordentlich angezogen sein und regelmäßig überprüft und ggf. neu angezogen werden.
- Wenn Ihr Kind in der Lage ist, allein aus dem Bett aufzustehen, sollten Sie die Verwendung des Produkts einstellen, um die Gefahr des Herausfallens zu vermeiden.
- Nichts in dem Bett/Laufställchen lassen, was als Stützpunkt dienen oder eine Erstickungs- oder Strangulierungsgefahr mit sich bringen könnte.
- Nur von BEABA genehmigte Zubehörteile verwenden.
- Das Kind niemals unbeaufsichtigt lassen, wenn die Seite des Betts geöffnet ist.

EAZY SLEEP

- Este producto está destinado a servir de cama:
- para los recién nacidos hasta que se puedan mantener sentados ellos solos, levantarse o ponerse a gatas; cuando está en posición cuna (posición alta).
- para los bebés y niños pequeños hasta los 15 kg (3 años); cuando está en posición cama (posición baja).
- ambién puede servir de parque de juegos con el colchón en posición baja y las paredes cerradas. Cuando las paredes estén abiertas, **no deje nunca al niño sin vigilancia.**
- Se ruega no utilizar este producto para usos distintos a los previstos.

! ¡ADVERTENCIA!

- El producto se debe colocar siempre sobre una superficie horizontal y estable.
- Mantenga las bolsas de plástico del embalaje fuera del alcance de los bebés y niños pequeños para evitar riesgos de ahogamiento.
- NO deje a los niños jugar con la cama en posición plegada ni con los accesorios.
- Utilice la cuna/cama para un solo niño cada vez.

FUNCIÓN CUNA



Este producto está diseñado para niños desde que nacen hasta que se mantienen sentados ellos solos, se levantan o se ponen a gatas (aproximadamente a los 6 meses – 9 kg). EN1130 :2019 & EN16890 :2017 + A1:2021

! ¡ADVERTENCIA!

- No utilice este producto antes de leer las instrucciones de uso.
- Deje de utilizar el producto cuando el niño se pueda sentar, ponerse de rodillas o levantarse él solo.
- Si se ponen otros artículos en el producto se pueden producir riesgos de asfixia.
- No ponga el producto cerca de otro producto que pudiera suponer un riesgo de asfixia o de estrangulamiento, por ejemplo hilos, cordones de persiana/de cortina, etc.
- No utilice más de un colchón en el producto.
- Utilice únicamente el colchón que se vende con la cuna. No ponga otro colchón sobre éste. Riesgos de asfixia.
- No se deje que los niños pequeños jueguen sin

vigilancia cerca de la cuna.

- Riesgo de estrangulamiento: todos los dispositivos de ensamblaje se deberán apretar de forma adecuada. Tenga cuidado en que no se afloje ningún tornillo ya que el niño se podría enganchar con algunas partes de su cuerpo o de su ropa (por ejemplo: cordones, collares, clips para chupete...)

- **NO utilice la cuna si hay alguna pieza rota, dañada o si falta alguna pieza. Póngase en contacto con BEABA para obtener piezas de repuesto y una documentación con instrucciones en caso necesario. NO sustituya ninguna pieza.**

- Tenga en cuenta los riesgos generados si pone la cuna cerca de cigarrillos encendidos, llamas abiertas u otras fuentes de calor intenso, como los calentadores eléctricos, de gas ...

- Si se deja al niño sin vigilancia en la cama, asegúrese siempre de que los laterales móviles estén en posición cerrada.

CARACTERÍSTICAS TÉCNICAS

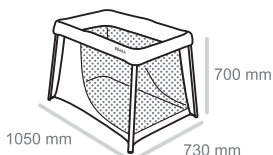

- Peso con cuna y bolsa de transporte: 6,8 kg.
- Materiales:
 - Lona: 100% poliéster
 - Fundas de colchón: 100% polyester
 - Espuma de colchón: Poliuretano
 - Todos los tejidos del producto cuentan con el certificado Oeko-Tex estándar 100.

MANTENIMIENTO

- Para limpiar el colchón, siga las instrucciones de desenfundado y enfundado de los colchones al principio del manual.
- Para limpiar la lona, siga las instrucciones de desenfundado y enfundado de la lona al principio del manual.
- NO deje que el niño juegue con la estructura de la cama cuando esté desmontada y desenfundada.

Consejos de mantenimiento

Siga las indicaciones de la etiqueta de utilización:

- Lona de la cama: Lavado en lavadora a un máximo de 40°C.
- Funda de colchón: Lavado en lavadora a un máximo de 40°C.
- Reduzca la cantidad de ropa de cama.
- Haga un prelavado únicamente en caso de manchas difíciles. Evite el centrifugado o lance un centrifugado corto para que se arrugue lo menos posible.
- Sin blanqueo.
- No utilice detergente fuerte.
- Secado en secadora – Programa de secado moderado.
- Secado plano recomendado.
- Planchado a temperatura moderada.
- Sin limpieza en seco.
- Espuma del colchón: no lavar.

FUNCIÓN CAMA/PARQUE



0-36 m
max 15 kg

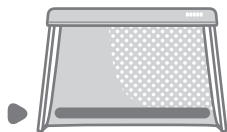

Este producto está diseñado para niños desde que nacen hasta los 15 kg (3 años). EN716-1 :2017, EN16890 :2017 + A1:2021 & EN12227 :2010

¡ADVERTENCIA!

- Cuidado con el peligro de poner la cama/parque cerca de llamas abiertas y otras fuentes de calor intenso, como los calentadores eléctricos, los calentadores de gas, las chimeneas...
- No utilice la cama si hay elementos rotos, dañados o si falta algún elemento, y utilice únicamente piezas sueltas aprobadas por BEABA.
- No deje nada en la cama/parque y no la ponga al lado de un producto que podría suponer un enganche para los pies del niño o presentar un peligro de ahogamiento o de estrangulamiento, por ejemplo hilos, cordones de persianas.
- No utilice más de un colchón en la cama.
- Utilice únicamente el colchón que se vende con este capazo, no añada otro colchón sobre éste, riesgo de asfixia.
- No utilice el parque sin el fondo.



- Asegúrese de que el parque está totalmente desplegado y de que los mecanismos de bloqueo están encajados antes de meter al niño en el parque.
- La cama no está lista para usar hasta que los mecanismos de bloqueo estén completamente encajados. Compruebe el bloqueo antes de utilizar la cama.
- Cuando el bebé tenga edad para sentarse, ponerse de rodillas o ponerse de pie él solo: utilice el somier-colchón únicamente en la posición más baja, que es la posición más segura
- Si deja solo el niño en la cama sin vigilancia, asegúrese siempre de que los laterales móviles están en posición cerrada.
- Retire los soportes del colchón cuna antes de utilizar la cama en posición baja.
- Todos los dispositivos de ensamblaje deben estar siempre apretados de forma adecuada y regularmente verificados, apretándolos de nuevo en caso necesario.
- Cuando el niño sea capaz de salir solo de la cama, deje de utilizarla para evitar cualquier riesgo de que se caiga.
- No deje nada en la cama/parque que pudiera servir de punto de apoyo o generar un riesgo de ahogamiento o de estrangulamiento.
- No utilice accesorios que no hayan sido aprobados por BEABA.
- No deje nunca al niño sin vigilancia cuando el lateral de la cama esté abierto.

EAZY SLEEP

- Questo prodotto è destinato a servire come lettino:
 - per i lattanti fino a quando sono in grado di stare seduti da soli, di alzarsi o di mettersi a 4 zampe, quando è nella posizione culla (posizione alta);
 - per i bebè e i bambini piccoli fino a 15 kg (3 anni), quando è nella posizione letto (posizione bassa).
- Può servire anche come box quando il materassino è in posizione bassa e le pareti sono chiuse. Quando le pareti sono aperte, **non lasciare mai il bambino senza sorveglianza.**
- Non utilizzare questo prodotto per usi diversi da quelli previsti.

! AVVERTENZA!

- Il prodotto deve essere sempre collocato su una superficie orizzontale e stabile.
- Conservare i sacchi di plastica dell'imballo fuori dalla portata dei bebè e dei bambini piccoli per evitare qualsiasi rischio di soffocamento.
- **NON** lasciare che il bambino giochi con il lettino quando è chiuso, né con gli accessori.
- Utilizzare la culla/lettino per un solo bambino alla volta.

FUNZIONE CULLA

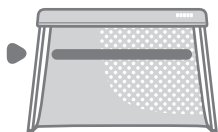

Questo prodotto è stato studiato per bambini dalla nascita fino a quando stanno seduti da soli, si alzano o si mettono a 4 zampe (circa 6 mesi – 9 kg). EN1130 :2019 & EN16890 :2017 + A1:2021

! AVVERTENZA!

- Non utilizzare questo prodotto prima di aver letto le istruzioni per l'uso.
- Non utilizzare più il prodotto quando il bambino è in grado di sedersi, di inginocchiarsi o di alzarsi da solo.
- L'introduzione di altri oggetti nel prodotto può provocare rischi di soffocamento.
- Non collocare il prodotto nelle vicinanze di un altro prodotto che potrebbe costituire un pericolo di soffocamento o di strangolamento, ad esempio fette, cordicelle di tapparelle/tende, ecc.
- Non utilizzare più di un materassino nel prodotto.
- Utilizzare soltanto il materassino venduto con questa culla. Non aggiungere un secondo materassino sopra a quello fornito. Rischio di soffocamento.

- I bambini piccoli non devono essere autorizzati a giocare senza sorveglianza in prossimità della culla.
- Rischio di strangolamento: tutti gli elementi di montaggio devono essere opportunamente serrati. Fare attenzione che non vi siano viti allentate poiché il bambino potrebbe agganciarsi con alcune parti del suo corpo o dei suoi vestiti (ad esempio: cordoncini, catenine, clip aggancia-succhiotti...)
- **NON utilizzare la culla se un qualsiasi elemento è rotto, danneggiato o mancante. Contattare BEABA per ricevere i pezzi di ricambio e una documentazione con le istruzioni, se necessario. NON sostituire pezzi.**

- Tener conto dei rischi che potrebbero derivare se si posiziona la culla in prossimità di sigarette accese, di fiamme libere o di altre fonti di forte calore, come gli apparecchi di riscaldamento elettrico, a gas...
- Se il bambino viene lasciato incustodito nel letto, assicurarsi sempre che le sponde mobili siano in posizione chiusa.

CARATTERISTICHE DATI TECNICI

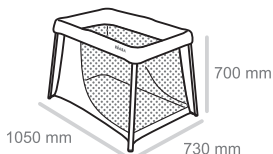
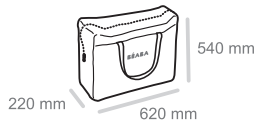

- Peso con culla e borsa per il trasporto: 6,8 kg.
- Materiali:
 - Tessuto: 100% poliestere
 - Fodere dei materassini: 100% poliestere
 - Gommapiuma dei materassini: Poliuretano
 - Tutti i tessuti del prodotto sono certificati Oeko-Tex standard 100.

PULIZIA E MANUTENZIONE

- Per pulire i materassini, seguire le istruzioni per togliere e rimettere la fodera dei materassini all'inizio del manuale.
- Per pulire il tessuto, seguire le istruzioni per smontare e rimontare il tessuto all'inizio del manuale.
- NON lasciare che il bambino giochi con la struttura del lettino quando esso è smontato e sfoderato.

Consigli per la manutenzione

Seguire le indicazioni riportate sull'etichetta di composizione:

- Prima del lavaggio: verificare che tutte le cerniere siano chiuse.
- Tessuto del lettino: Lavaggio in lavatrice a 40°C max.
- Fodera del materassino: Lavaggio in lavatrice a 40°C max.
- Ridurre la quantità di biancheria.
- Prelavaggio soltanto in caso di macchie ostinate. Evitare la centrifuga o eseguire una centrifuga breve per ridurre al minimo il rischio di pieghe.
- Non candeggiare.
- Non usare detergenti aggressivi.
- Asciugatura nell'asciugatrice - Programma di asciugatura moderata.
- L'asciugatura in piano è raccomandata.
- Stiratura a temperatura moderata.
- Non lavare a secco.
- Gommapiuma del materassino: non lavare.

FUNZIONE LETTINO/BOX

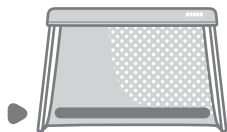

Questo prodotto è stato studiato per bambini dalla nascita fino a 15 kg (3 anni). EN716-1: 2017, EN16890 :2017 + A1:2021 & EN12227 :2010

AVVERTENZA!

- Attenzione al pericolo di collocare il lettino/box in prossimità di fiamme libere e di altre fonti di forte calore, come gli apparecchi di riscaldamento elettrico, gli apparecchi di riscaldamento a gas, i caminetti...
- Non utilizzare il lettino se alcuni elementi sono rotti, danneggiati o mancanti e utilizzare soltanto i pezzi di ricambio approvati da BEABA.
- Non lasciare nulla nel lettino/box e non collocarlo accanto ad un prodotto che potrebbe fornire un punto d'appoggio per i piedi del bambino o presentare un pericolo di soffocamento o di strangolamento, ad esempio fettucce, cordicelle di tende.
- Non utilizzare più di un materassino nel lettino.
- Utilizzare soltanto il materassino venduto con questo letto a navicella, non aggiungere un secondo materassino sopra a quello fornito, rischio di soffocamento.
- Non utilizzare il box senza il fondo.



- Accertarsi che il box sia completamente aperto e che tutti i meccanismi di bloccaggio siano inseriti prima di sistemare il vostro bambino nel box.
- Il lettino è pronto per l'uso solo quando i meccanismi di bloccaggio sono completamente inseriti. Controllare il bloccaggio prima di utilizzare il lettino.
- Quando il vostro bebè è in età di sedersi, di mettersi in ginocchio o di alzarsi in piedi da solo: utilizzare il materassino soltanto nella posizione più bassa, che è la più sicura.
- Se il bambino è lasciato senza sorveglianza nel lettino, accertarsi sempre che i lati mobili siano in posizione chiusa.
- Prima di usare il lettino nella funzione bassa, togliere le traverse di sostegno del materassino culla.
- Tutti i dispositivi di montaggio devono sempre essere opportunamente serrati e controllati regolarmente e, se necessario, bloccati nuovamente.
- Quando il vostro bambino è in grado di uscire dal lettino da solo, non utilizzarlo più per evitare il rischio di cadute.
- Non lasciare nulla nel lettino/box che potrebbe servire come punto d'appoggio o comportare il rischio di soffocamento o di strangolamento.
- Non utilizzare accessori che non siano stati approvati da BEABA.
- Non lasciare mai il bambino senza sorveglianza quando il lato del lettino è aperto.

EAZY SLEEP

- Este produto destina-se a servir de cama:
 - a bebés até conseguirem manter-se sentados sozinhos, levantar-se ou ficar de gatas; quando estiver na posição de berço (posição alta).
 - a bebés e crianças pequenas até aos 15 kg (3 anos); quando estiver na posição de cama (posição baixa).
- Pode ainda ser utilizado como parque quando o colchão estiver em posição baixa e as paredes fechadas. Quando as paredes estiverem abertas, **não deixe nunca a criança sem vigilância.**
- Não utilize este produto para outros fins que não os previstos.

! AVISO!

- Deve colocar sempre o produto sobre uma superfície horizontal e estável.
- Mantenha os sacos plásticos da embalagem fora do alcance dos bebés e das crianças pequenas para evitar o risco de asfixia.
- **NÃO** deixe a criança brincar com a cama quando estiver fechada nem com os acessórios.
- Utilize o berço/cama apenas para uma criança de cada vez.

FUNÇÃO BERÇO

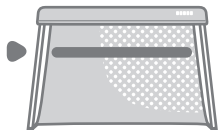

Este produto foi concebido para crianças desde o nascimento até conseguirem sentar-se, levantar-se ou gatinhar (cerca de 6 meses – 9 kg). EN 1130:2019 e EN 16890:2017 + A1:2021

! AVISO!

- Não utilize este produto enquanto não tiver lido as instruções de utilização.
- Deixe de utilizar o produto quando a criança puder sentar-se, ajoelhar-se ou levantar-se sozinha.
- A colocação de outros artigos no produto pode causar um risco de asfixia.
- Não coloque o produto perto de qualquer outro produto que possa apresentar risco de asfixia ou estrangulamento, por exemplo, cordéis, cordões de estores/cortinas, etc.
- Não utilize mais do que um colchão no produto.
- Utilize apenas o colchão vendido com o berço. Não coloque um segundo colchão por cima deste. Risco de asfixia.
- As crianças pequenas não devem brincar sem vigilância nas proximidades do berço.

• Risco de estrangulamento: todos os dispositivos de montagem devem estar bem apertados. Certifique-se de que não existe nenhum parafuso solto para evitar que a criança fique com partes do corpo ou das roupas presas (por exemplo: cordões, colares, correntes para chupeta, etc.).

• **NÃO utilize o berço se tiver alguma peça quebrada, danificada ou em falta. Contacte a BEABA para obter peças de substituição e documentação com as instruções, se necessário. NÃO substitua peças.**

• Deve ter em consideração os riscos causados se colocar o berço na proximidade de cigarros acesos, chamas abertas ou outras fontes de calor intenso, como radiadores elétricos ou a gás, etc.

• Se a criança for deixada sem vigilância na cama, certifique-se sempre de que os lados móveis estão na posição fechada.

CARACTERÍSTICAS TÉCNICAS

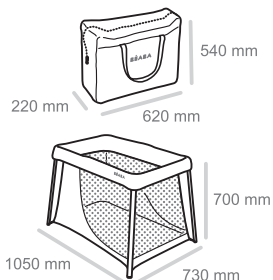

- Peso com berço e saco de transporte: 6,8 kg.
- Materiais:
 - Tela: 100% poliéster
 - Capas de colchão: 100% poliéster
 - Espuma do colchão: poliuretano
 - Todos os tecidos do produto são certificados pela norma Oeko-Tex 100.

LIMPEZA E MANUTENÇÃO

- Para limpar os colchões, siga as instruções de remoção e colocação da capa do colchão no início do manual.
- Para limpar a tela, siga as instruções de desmontagem e montagem da tela no início do manual.
- NÃO deixe a criança brincar com a estrutura da cama quando estiver desmontada e sem capa.

Conselhos de manutenção

Siga as instruções da etiqueta de composição:

- Antes de lavar: certifique-se de que todos os fechos estão bem fechados.
- Não branquear com lixívia.
- Não utilizar detergente forte.
- Secagem na máquina de secar – Programa de secagem moderado.
- É recomendável secar estendida na horizontal.
- Passar a ferro a uma temperatura moderada.
- Não limpar a seco.
- Espuma do colchão: não lavar.
- Tela da cama: lavagem à máquina no máximo a 40 °C.
- Capa do colchão: lavagem à máquina no máximo a 40 °C.
- Reduzir a quantidade de roupa.
- Pré-lavar apenas em caso de manchas persistentes. Evitar secar na máquina de secar ou utilizar um programa de secagem curto para reduzir o risco de amarrutar.

FUNÇÃO CAMA/PARQUE

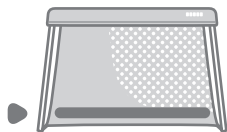

Este produto foi concebido para crianças desde o nascimento até aos 15 kg (3 anos). EN 716-1:2017, EN 16890:2017 + A1:2021 e EN 12227:2010

AVISO!

- Cuidado com o perigo de colocar a cama/parque na proximidade de chamas abertas e outras fontes de calor intenso, como radiadores elétricos, aquecedores a gás, lareiras, etc.
- Não utilize a cama se existirem peças quebradas, danificadas ou em falta, e utilize apenas peças de substituição aprovadas pela BEABA.
- Não deixe nada na cama/parque nem a coloque próximo de qualquer produto que possa servir de apoio para os pés da criança ou apresentar risco de asfixia ou estrangulamento, por exemplo, cordéis, cordões de cortinas.
- Não utilize mais do que um colchão na cama.
- Utilize apenas o colchão vendido com a cama, não coloque qualquer colchão adicional, risco de asfixia.
- Não utilize o parque sem o respetivo fundo.
- Antes de colocar a criança no parque, certifique-se

de que este está totalmente aberto e que todos os mecanismos de bloqueio estão bem engatados.

- A cama só está pronta para utilização quando os mecanismos de bloqueio estiverem totalmente engatados. Verifique os mecanismos de bloqueio antes de utilizar a cama.
- Quando o bebé tiver idade suficiente para sentar-se, ajoelhar-se ou levantar-se sozinho: utilize a base-colchão apenas na posição mais baixa, uma vez que é a posição mais segura.
- Se deixar a criança sozinha na cama, certifique-se sempre de que as partes laterais móveis estão na posição fechada.
- Retire as travessas de apoio do colchão do berço antes de utilizar a cama na função baixa.
- Os dispositivos de montagem devem estar sempre bem apertados. Além disso, devem ser verificados com regularidade e reapertados, se necessário.
- Quando a criança conseguir sair da cama sozinha, deixe de a utilizar para evitar o risco de queda.
- Não deixe nada na cama/parque que possa servir de ponto de apoio ou criar risco de asfixia ou estrangulamento.
- Não utilize acessórios que não tenham sido aprovados pela BEABA.
- Nunca deixe nunca a criança sem vigilância quando a parte lateral da cama estiver aberta.

EAZY SLEEP

- Produkt jest przeznaczony do użycia jako miejsce snu:
 - w pozycji kołyski (położenie górne) – dla niemowląt, które nie nabyły jeszcze umiejętności samodzielnego siedzenia, wstawania lub raczkowania;
 - w pozycji łóżeczka (położenie dolne) – dla dzieci o masie ciała do 15 kg (3 lata).
- Produkt może również pełnić funkcję kojca, gdy materac znajduje się w położeniu dolnym, a ścianki są zamknięte. W żadnym wypadku nie pozostawiać dziecka bez nadzoru, gdy ścianki są otwarte.
- Nie używać produktu niezgodnie z jego przeznaczeniem.

! ZACHOWAJ ŚRODKI OSTROŻNOŚCI!

- Produkt zawsze musi się znajdować na poziomym, stabilnym podłożu.
- Torby z tworzywa sztucznego stanowiące element opakowania należy przechowywać poza zasięgiem małych dzieci, aby uniknąć ryzyka uduszenia.
- **NIE DOPUSZCZAĆ** do zabawy dziecka złożonym łóżeczkiem i akcesoriami.
- W kołysce/łóżeczku może przebywać tylko jedno dziecko jednocześnie.

FUNKCJA KOŁYSKI



0-6 m
max 9 kg

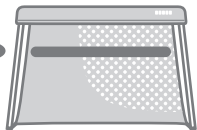

Produkt jest przeznaczony dla dzieci od narodzin do czasu nabycia przez nie umiejętności samodzielnego siedzenia, wstawania lub raczkowania (około 6 miesięcy – 9 kg). EN1130 :2019 & EN16890 :2017 + A1 : 2021

ponieważ grozi to uduszeniem.

- Małym dzieciom nie należy pozwalać na nienadzorowaną zabawę w pobliżu kołyski .
- Z powodu ryzyka zadławienia wszystkie elementy montażowe należy odpowiednio zaciśnąć. Nie dopuszczać do rozluźnienia którejkolwiek śruby, ponieważ dziecko może o nią zahaczyć ciałem lub odzieżą (sznurkami, kołnierzykiem, łańcuszkiem na smoczek itp.).
- **NIE UŻYWAĆ kołyski w przypadku zniszczenia, uszkodzenia lub braku któregoś z jej elementów. W razie konieczności skontaktować się z BEABA w celu otrzymania części zamiennych, dokumentacji i instrukcji. NIE WYMIENIAĆ części.**
- Należy pamiętać o ryzyku w przypadku umieszczenia kołyski w pobliżu zapalonego papierosa, otwartego płomienia lub innych źródeł wysokiej temperatury, takich jak elektryczne lub gazowe urządzenia grzewcze itp.
- Jeśli dziecko jest pozostawione w łóżku bez opieki, należy zawsze upewnić się, że ruchome boki są w pozycji zamkniętej.

! ZACHOWAJ ŚRODKI OSTROŻNOŚCI!

- Przed użyciem produktu należy zapoznać się z instrukcją użycia.
- Zaprzestać korzystania z produktu, gdy dziecko nabędzie umiejętność samodzielnego siedzenia, kłęczenia lub wstawania.
- Wkładanie do produktu innych przedmiotów może grozić uduszeniem.
- Nie umieszczać produktu w pobliżu produktów grożących uduszeniem lub zadławieniem, na przykład sznurów, linek do ściągania zasłon itp.
- Nie wsadzać do produktu więcej niż jednego materaca.
- Używać tylko materaca sprzedawanego łącznie z kołyską. Nie przykrywać materaca innym matercem,



DANE TECHNICZNE

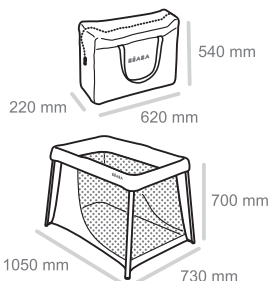

- Waga z kołyską i torbą transportową: 6,8 kg.
- Surowce:
 - Tkanina: 100% poliester
 - Powłoczki materaca: 100% poliester
 - Pianka materaca: Poliuretan
- Wszystkie użyte w produkcji tkaniny mają certyfikat Oeko-Tex standard 100.



KONSERWACJA

- W celu wyczyszczenia materaca postępować zgodnie z instrukcją zdejmowania i ponownego zakładania powłoczki zamieszczoną na początku instrukcji.
- W celu wyczyszczenia tkaniny łóżeczka postępować zgodnie z instrukcją jej zdejmowania i ponownego zakładania zamieszczoną na początku instrukcji.
- **NIE POZWALAĆ** dziecku na zabawę elementami konstrukcyjnymi łóżeczka po demontażu łóżeczka i usunięciu tkaniny.

Wskazówki konserwacji

Postępować zgodnie ze wskazówkami zamieszczonymi na etykiecie.

- Przed praniem sprawdzić, czy wszystkie zamki są zasunięte.
- Tkanina łóżeczka: prać w pralce w temperaturze nie przekraczającej 40°C.
- Powłoczka materaca: prać w pralce w temperaturze nie przekraczającej 40°C.
- Zmniejszyć ilość pranej odzieży.
- Pranie wstępne stosować tylko w przypadku uporczywych plam. Nie wirować lub stosować krótkie wirowanie w celu uniknięcia zagnieień.
- Nie wybielać.
- Nie stosować silnych środków piorących.
- Suszenie w suszarce bębnowej: umiarkowany program suszenia.
- Zalecane jest suszenie produktów rozłożonych na płasko.
- Prasować żelazkiem o umiarkowanej temperaturze.
- Nie prać chemicznie.
- Pianka materaca: nie prać.

FUNKCJA ŁÓŻECZKA/KOJCA



0-36 m
max 15 kg

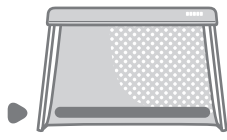

Produkt jest przeznaczony dla dzieci od narodzin do osiągnięcia masy ciała wynoszącej 15 kg (3 lata). EN716-1 :2017, EN16890 :2017 + A1 : 2021 & EN12227 :2010

! ZACHOWAJ ŚRODKI OSTROŻNOŚCI!

- Należy pamiętać o zagrożeniu w przypadku umieszczenia łóżeczka/kojca w pobliżu otwartego płomienia lub innych źródeł wysokiej temperatury, takich jak elektryczne lub gazowe urządzenia grzewcze, kominki itp.
- Nie używać łóżeczka w przypadku zniszczenia, uszkodzenia lub braku któregośkolwiek z jego elementów. Używać tylko części zamiennych zatwierdzonych przez BEABA.
- Nie pozostawiać w łóżeczku/kojcu żadnych przedmiotów i nie umieszczać go w pobliżu obiektów, w których mogą uwięznąć nogi dziecka lub które mogą grozić uduszeniem albo zadławieniem, na przykład sznurów lub linek do zaston.
- Nie wsadzać do łóżeczka więcej niż jednego materaca.
- Używać tylko materaca sprzedawanego łącznie z łóżeczkiem z gondolą. Nie wsadzać innych materaców

ponieważ grozi to uduszeniem.

- Nie używać kojca bez dna.
- Przed włożeniem dziecka do kojca upewnić się, że jest całkowicie rozłożony i że wszystkie mechanizmy blokujące zostały uruchomione.
- Łóżeczko jest gotowe do użycia po całkowitym uruchomieniu wszystkich mechanizmów blokujących. Przed użyciem łóżeczka sprawdzić blokadę.
- Gdy dziecko osiągnie wiek, w którym nabywa umiejętność samodzielnego siadania, kłęknięcia lub wstawania, używać materaca wyłącznie w najniższym – czyli najbezpieczniejszym – położeniu.
- W każdym przypadku pozostawienia dziecka w łóżeczku bez nadzoru sprawdzić, czy ruchome boki są zamknięte.
- Przed użyciem materaca w dolnym położeniu usunąć poprzecznicę podtrzymującą materac kołyski.
- Wszystkie mechanizmy montażowe należy odpowiednio zacisnąć, regularnie kontrolować i docisnąć w miarę potrzeby.
- Gdy dziecko nabędzie umiejętność samodzielnego wychodzenia z łóżeczka, zaprzestać korzystania z łóżeczka w celu uniknięcia ryzyka upadku.
- Nie pozostawiać w łóżeczku/kojcu przedmiotów, które mogą posłużyć za punkt oparcia lub powodować zagrożenie uduszeniem albo zadławieniem.
- Nie używać akcesoriów nie zatwierdzonych przez BEABA.
- W żadnym wypadku nie pozostawiać dziecka bez nadzoru, gdy bok łóżeczka jest otwarty.

EAZY SLEEP

- Это изделие предназначено для сна:
 - для младенцев, которые еще не могут сидеть самостоятельно, подниматься или вставать на четвереньки; когда оно установлено в положении колыбели (верхнее положение);
 - для младенцев и детей раннего возраста весом до 15 кг (до 3 лет); когда оно установлено в положении кровати (нижнее положение).
- Его также можно использовать в качестве манежа для игр, когда матрас находится в нижнем положении, а бортики закрыты. Когда бортики открыты, **не оставляйте ребенка без присмотра.**
- Не используйте это изделие для других непредусмотренных целей.

! ПРЕДУПРЕЖДЕНИЕ.

- Изделие следует всегда устанавливать на горизонтальную устойчивую поверхность.
- Храните пластиковые упаковочные пакеты в недоступном для младенцев и маленьких детей месте, чтобы не допустить удушья.
- **НЕ** позволяйте ребенку играть со сложенной кроватью или аксессуарами к ней.
- В колыбели/кроватьке может одновременно находиться только один ребенок.

ФУНКЦИИ КОЛЫБЕЛИ

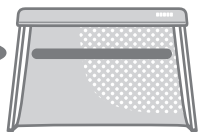

Это изделие предназначено для детей от рождения до момента, когда они смогут сидеть, вставать или ползать (приблизительно до 6 месяцев и 9 кг). EN1130:2019 и EN16890:2017 + A1 : 2021

! ПРЕДУПРЕЖДЕНИЕ.

- Не используйте это изделие, не прочитав данную инструкцию по применению.
- Прекратите использование изделия, как только ребенок сможет самостоятельно сидеть, стоять на коленях или вставать.
- Не помещайте другие предметы в изделие, поскольку это может привести к удушью.
- Не устанавливайте изделие рядом с любыми другими предметами, которые могут представлять опасность удушья или заземления, например тесемки, шнуры от жалюзи или занавесок и т. д.
- Используйте в изделии не более одного матраса.
- Используйте только матрас, который входит в комплект с этой колыбелью. Не кладите второй



матрас на этот матрас. Может возникнуть риск удушья.

- Маленьких детей нельзя оставлять без присмотра для игр возле колыбели.

- Риск защемления: все фиксирующие элементы необходимо надежно затянуть. Убедитесь, что винты хорошо затянуты, чтобы ребенок не зацепился за них какими-либо частями тела или одеждой (например, шнурами, шейными ремешками, зажимами для пустышек и т. д.).

- **НЕ используйте колыбель, если какая-либо деталь сломана, повреждена или отсутствует. При необходимости свяжитесь с компанией VEAVA для получения запасных деталей и документации с инструкциями. НЕ заменяйте детали.**

- Обратите внимание на риски, связанные с установкой колыбели рядом с горящими сигаретами, открытым огнем или другими источниками высокой температуры, например, электрическими или газовыми обогревателями и т. д.

- Если ребенок остается в кровати без присмотра, всегда следите за тем, чтобы подвижные боковины находились в закрытом положении.

ТЕХНИЧЕСКИЕ ХАРАКТЕРИСТИКИ:

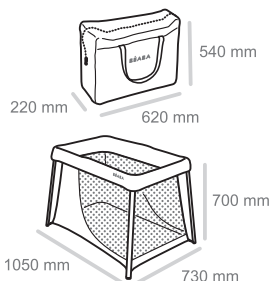

- Вес с колыбелью и сумкой для переноски: 6,8 кг.
- **Материалы:**
 - Матрасная ткань: 100 % полиэстер
 - Наматрасник: 100 % полиэстер
 - Наполнитель матраса: полиуретан
 - Все ткани изделий имеют сертификат Oeko-Tex Standard 100.

УХОД

- Для очистки матрасов выполняйте приведенные в начале руководства инструкции по снятию чехла и его повторному надеванию на матрас.
- Для стирки матрасной ткани выполняйте приведенные в начале руководства инструкции по снятию матрасной ткани и ее повторному надеванию.
- НЕ позволяйте ребенку играть с деталями кроватки, когда она разобрана и без чехла.

Рекомендации по уходу

Следуйте указаниям на этикетке, где указан состав ткани:

- перед стиркой убедитесь, что все фиксирующие элементы застегнуты.
- Матрасная ткань: машинная стирка при температуре не выше 40 °С.
- Наматрасник: машинная стирка при температуре не выше 40 °С.
- Уменьшите количество белья.
- Предварительная стирка нужна только при наличии стойких пятен. Избегайте отжимания или запускайте короткий цикл отжимания, чтобы свести к минимуму образование складок.
- Не отбеливать.
- Не использовать агрессивные моющие средства.
- Сушка в сушильной машине — программа умеренной сушки.
- Рекомендуется горизонтальная сушка.
- Гладить при средней температуре
- Не сдавать в химчистку.
- Наполнитель матраса: не стирать.

ФУНКЦИИ КРОВАТИ/МАНЕЖА



0-36 м
max 15 кг

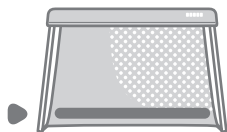

Это изделие предназначено для детей от рождения до 15 кг (до 3 лет). EN1716-1:2017, EN16890:2017 + A1 : 2021 и EN12227:2010

ПРЕДУПРЕЖДЕНИЕ.

- Не устанавливайте кроватку/манеж рядом с источниками открытого огня и высокой температуры, например, электрическими обогревателями, газовыми обогревателями, каминами и т. д.
- Не используйте кроватку, если некоторые ее детали сломаны, повреждены или отсутствуют. Используйте только запасные детали, одобренные компанией BEABA.
- Не оставляйте другие предметы в кроватке/манеже и не устанавливайте ее рядом с какими-либо предметами, которые могут зажать ноги ребенка или привести к удушью либо защемлению (например, тесемки, шнуры от занавесок).
- Не используйте более одного матраса в кроватке.
- Используйте только матрас, который поставляется с этой колыбелью, не кладите на него дополнительный матрас, это может привести к удушью.
- Не используйте манеж без дна.

- Убедитесь, что манеж полностью разложен и все фиксирующие механизмы затянуты, прежде чем поместить ребенка в этот манеж.
- Кроватка готова к использованию только тогда, если фиксирующие механизмы полностью затянуты. Перед использованием кроватки проверьте затяжку фиксаторов.
- Как только ребенок научится сидеть, становиться на колени или самостоятельно вставать, устанавливайте основание матраса только в самое нижнее положение. Это самое безопасное положение.
- Если вы оставляете ребенка в кроватке без присмотра, следите за тем, чтобы подвижные бортики были закрыты.
- Перед использованием кроватки в низком положении снимите опоры, поддерживающие матрас колыбели.
- Все крепежные детали должны быть всегда затянуты должным образом, необходимо регулярно проверять их и подтягивать при необходимости.
- Когда ребенок сможет самостоятельно вылезать из кроватки, прекратите использовать ее во избежание риска падения.
- Не оставляйте в кроватке/манеже предметы, которые могут послужить опорой или привести к удушью либо защемлению.
- Не используйте аксессуары, не одобренные компанией BEABA.
- Никогда не оставляйте ребенка без присмотра, если бортик кроватки открыт.

EAZY SLEEP

- 本产品是作为卧具使用的：
 - 从婴儿时期开始，直至他们能够独自保持坐立姿态，能够站起来或开始手脚并用地爬行；当位于摇篮档（上档）时。
 - 从婴儿年幼之时开始，直至体重达到15千克（3岁）时；当位于婴儿床档（下档）时。
- 当垫子位于下档位置，且各隔板已被关闭时，它也可用作游戏围栏。当各隔板被打开时，请勿将儿童留在无人看管的环境中。
- 请勿将本产品用于指定用途外的其他用途。

！警告！

- 本产品必须始终放置于一个水平且稳固的表面上。
- 请将包装塑料袋存放于远离婴儿及幼儿的位置，以免发生窒息风险。
- 不要任由孩子将折叠后的婴儿床或其附件作为玩具。
- 每次只能有一个孩子可使用此摇篮/婴儿床。

摇篮功能



本产品是为幼儿设计的，可从其出生使用到他们能够独自保持坐立姿态，能够站起来或开始手脚并用地爬行（约6月龄 - 9千克）为止。EN1130 :2019标准和EN16890 :2017+A1 : 2021 标准



！警告！

- 在阅读完使用说明之前，请不要使用本产品。
- 当孩子能够自己坐起来、跪着或站起来时，请不要继续使用本产品。
- 在本产品中放置其他物品可能导致窒息风险。
- 请不要将本产品放置于可能存在窒息或勒死风险的其他物品附近，例如绳子、遮帘/窗帘的绳索等等。
- 不要在本产品中使用时使用一个以上的垫子。
- 请仅使用随摇篮一起出售的垫子。请不要在其上再添加第二个垫子。存在窒息风险。
- 不得允许幼儿在无人看管的情况下，在摇篮附近玩耍。
- 勒紧风险：全部连接机构都必须适当紧固。确保没有任何一颗螺丝出现松动，因为孩子可能会把身体或衣服的某一部分钩在上面（例如：细绳、卡环、安抚奶嘴链等等）。
- 如有任何一个零件已经折断、损坏或缺失时，请不要使用此摇篮。如有需要，请联系BEABA公司。

，以获得零配件及相关资料和说明。请勿自行更换零件。

- 如果您将摇篮放在燃烧的香烟、明火或其他大热量热源附近，例如电取暖器、燃气取暖器等等时，请注意可能产生的风险。
- 如果孩子被留在床上无人看管，一定要确保活动的两侧处于关闭状态。

技术规格

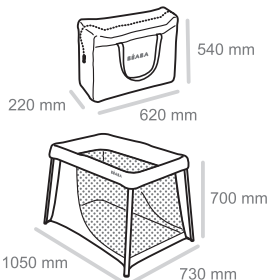

- 带摇篮和收纳袋时的重量：6.8千克
- 材质：
 - 床围：100%涤纶
 - 垫子外罩：100%涤纶
 - 垫子泡沫：聚氨酯
 - 产品中全部织物均已通过 Oeko-Tex standard 100 认证

保养

- 如需清洗这些垫子，请按照手册开头部分拆下垫子外罩和重新套上外罩的说明进行操作。
- 如需清洗床围，请按照手册开头部分拆下和重新套上床围的说明进行操作。
- 当它被拆开并去除外罩后，请不要任由儿童将床当作玩具

保养建议

按照成分标签中的说明进行：

- | | |
|--|-------------------|
| - 清洗前：确保全部拉链已拉上。 | - 不可漂白。 |
| - 婴儿床床围：最高40°C水温机洗。 | - 不要使用强效洗涤剂。 |
| - 垫子外罩：最高40°C水温机洗。 | - 烘干机烘干 - 中度烘干程序。 |
| - 减少衣物数量。 | - 推荐平摊晾干。 |
| - 只有在存在顽固污渍的情况下才进行预洗。避免甩干或使用短时间的甩干，以将褶皱风险降至最低。 | - 中温熨烫。 |
| | - 不可干洗。 |
| | - 垫子泡沫：请勿洗涤。 |

婴儿床/围栏功能



本产品是为从出生到最大15千克（3岁）的幼儿设计。EN716-1:2017标准、EN16890:2017+A1:2021标准和EN12227:2010标准

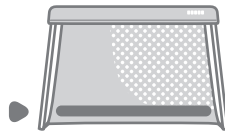

警告！

- 将此婴儿床/围栏放置于明火和其他大热量热源附近，例如电取暖器、燃气取暖器、壁炉等等时，请注意相关危险。
- 如果某些部件已经折断、损坏或缺失，请不要使用此婴儿床，请仅使用获得BEABA公司认可的零部件。
- 在此婴儿床/围栏中不要留下任何东西，也不要将其放置于任何可能给孩子的脚提供支撑，或存在窒息或勒死危险的东西旁边，如绳子、窗帘绳索。
- 不要在婴儿床中使用一个以上的垫子。
- 请仅使用随此睡篮婴儿床一起出售的垫子，请不要在床上再额外添加垫子，存在窒息风险。
- 请不要使用没有底座的围栏。
- 在将您的孩子放到围栏内前，请确保围栏已完全展开，且全部锁定机构均已扣紧。
- 只有锁定机构均已完全扣紧后，婴儿床才可投入使用。使用此婴儿床前，请检查锁定情况。
- 一旦您的宝宝已经达到能够自己坐起来、跪

着或站起来的年龄：请仅在最低位置使用此睡垫，这是最安全的位置。

- 如果孩子被留在婴儿床上无人看管，请始终确保各可活动侧边处于关闭位置。
- 在下档位置使用前，请取出支撑摇篮垫的横档。
- 全部连接机构都必须适当紧固并定期接受检查，如有需要，请将其重新拧紧。
- 当您的孩子能够独自从婴儿床离开时，请停止使用本产品，以免发生摔倒风险。
- 请不要在婴儿床/围栏中留下任何东西，它可能被用作支撑点，或导致窒息或勒死风险。
- 请不要使用未获BEABA公司认可的附件。
- 当婴儿床侧面被打开时，请勿让孩子处于无人看管的状态。

EAZY SLEEP

- 本產品用途：
 - (高位) 搖籃位置，供還不會坐、站、爬的新生兒作為睡床。
 - (低位) 嬰兒床位置，供體重不超過15公斤 (三歲) 的嬰幼兒作為睡床。
- 調在低位且床圍關閉時，還可作為遊戲圍欄。
- 床圍打開時，切勿任由兒童無人看顧。
- 請勿將本產品用於指定用途外的其他用途。

！警告！

- 本產品務必放置在水平穩定的表面。
- 塑膠包裝拆卸後請遠離嬰幼兒，避免造成窒息。
- 請勿任由兒童把玩收合的折疊床或配件。
- 搖籃/嬰兒床一次限一名兒童使用。

搖籃功能



本產品專為還不會坐、爬、站的新生兒設計 (約6個月 - 9公斤)。EN1130:2019、EN16890:2017 + A1:2021

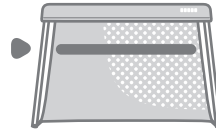

！警告！

- 使用本產品前，務必先閱讀使用說明。
- 一旦寶寶學會坐、爬、站後，請勿再使用本產品。
- 將其他物品放入本產品內，可能造成窒息危險。
- 本產品放置位置，請遠離繩線、窗簾拉繩等任何可能造成窒息或纏勒危險的物品。
- 請勿在本產品中鋪放超過一張床墊。
- 勿使用非原裝搖籃床墊。避免造成窒息，請勿在原裝床墊上疊放其他床墊。
- 無人看顧時，切勿任由幼兒靠近搖籃附近玩耍。
- 纏勒危險：所有扣件必須妥善鎖好。檢查確認沒有任何螺絲鬆動，以免勾住兒童某些身體部位或衣物 (如：繩帶、項鍊、奶嘴夾等)。
- 搖籃若有任何組件破損故障或遺失，切勿使用。如有需要，請洽詢BEABA取得備件和使用說明文件。勿自行更換零件。
- 放置搖籃時，請考慮附近若有點燃的香菸、明火，或其他高溫熱源 (如電暖器或瓦斯暖爐) 的可能風險。
- 如果孩子獨自留在床上，請始終確保活動側處於關閉位置。

技術規格

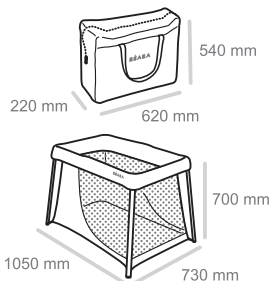

- 含搖籃和收納袋重量：6.8公斤
- 材質：
 - 床圍：100% 聚酯纖維 (PE)
 - 床墊套：100% 聚酯纖維 (PE)
 - 床墊芯：聚酯泡綿 (PU)
 - 本產品使用織料均通過 Oeko-Tex Standard 100 認證

維護保養

- 清潔床墊請依手冊開頭的床墊拆卸和裝套說明。
- 清潔床圍請依手冊開頭的床圍拆裝說明。
- 拆卸嬰兒床組件和拆床墊套時，勿任由兒童把玩床架。

保養方式

依標籤說明清洗：

- | | |
|--------------------------|-------------------|
| - 洗滌前：確認所有開口拉鍊已拉上。 | - 不可漂白。 |
| - 床圍：機洗最高40°C。 | - 勿使用強效洗潔劑。 |
| - 床墊套：機洗最高40°C。 | - 乾衣機烘乾 - 普通乾度行程。 |
| - 減少單次洗衣量。 | - 建議攤平乾燥。 |
| - 除非有頑固污漬，否則勿預洗。 | - 中溫熨燙。 |
| - 勿脫水或脫水時間勿過長，可盡量減少摺摺產生。 | - 不可乾洗。 |
| | - 床墊芯：不可水洗。 |

嬰兒床/遊戲圍欄功能



本產品專為從出生到15公斤（三歲）兒童設計。
EN716-1:2017、EN16890:2017+ A1:2021、
EN12227:2010

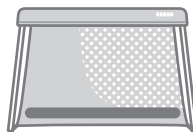

警告！

- 放置嬰兒床/遊戲圍欄時，請注意附近若有明火和電暖器、瓦斯暖爐、壁爐等其他高溫熱源的危險。
- 嬰兒床如有組件破損故障或遺失，請勿使用。勿使用未經BEABA認可零件。
- 嬰兒床/遊戲圍欄內，請勿放入任何物品。放置位置請遠離任何可讓兒童墊腳的物品，或繩線、窗簾拉繩等任何可能造成窒息或纏勒危險的物品。
- 請勿在嬰兒床中鋪放超過一張床墊。
- 勿使用非原裝嬰兒床床墊。避免造成窒息，請勿在原裝床墊上疊放其他床墊。
- 請勿在未安裝床底的情況下用作遊戲圍欄。
- 將幼兒放入前，請先確認遊戲圍欄已完全撐開，且所有鎖定裝置在鎖定狀態。
- 本床只有各鎖定裝置確實鎖定时，才可以使用。使用前請先檢查鎖定裝置。
- 一旦寶寶學會坐、爬、站後，床墊一律放在最安全的最低位使用。
- 幼兒在床內若無人看顧，請務必確認活動床圍已關好。
- 切換到低位使用前，請先取下搖籃床墊支架管。
- 所有扣件務必妥善鎖好並定期檢查，必要時重新鎖緊。
- 避免幼兒跌落風險，一旦能獨自爬出床外後，請勿再使用本產品。
- 勿將任何可作為支撐，或造成窒息纏勒風險的物品留在嬰兒床/遊戲圍欄中。
- 勿使用未經BEABA許可零件。
- 床圍打開時，切勿任由幼兒無人看顧。

الصيانة



- لتنظيف المراتب، اتبع تعليمات إزالة تغطية المرتبة وإعادة تغطيتها المتوفرة في بداية الدليل.
- لتنظيف القماش، اتبع التعليمات الخاصة بإزالة تغطية المرتبة وإعادة تغطيتها المتوفرة في بداية الدليل.
- لا تدع الطفل يلعب بهيكل السرير عند يكون مفكوكًا وغير مغطى.

المواصفات الفنية

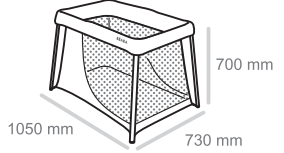

- الوزن مع المهد وحقيبة الحمل: 6,8 كلف
- المواد:
 - قماش: 100% بوليستر
 - أغطية المرتبة: 100% بوليستر
 - رغوة المرتبة: بولي يوريثان
 - جميع أقمشة المنتجات حائزة على شهادة Oeko-Tex القياسية 100

نصائح الصيانة

اتبع الإرشادات الموجودة على ملصق الهيكل:

- قبل الغسل: تأكد من أن جميع السدادات مضغوطة.
- لا تقم بالتبييض.
- قماش السرير: غسيل ألي على 40 درجة مئوية كحد.
- لا تستخدم المنظفات القوية.
- أقصى غطاء المرتبة: غسيل ألي على 40 درجة مئوية كحد أقصى.
- تجنب التشنيف أو اطلق عملية تشنيف قصيرة لتقليل مخاطر التكمش.
- تقليل كمية الغسيل.
- يرجى الكي في درجة حرارة معتدلة.
- عدم القيام بالتنظيف الجاف.
- رغوة المرتبة: لا تغسل.

وظيفة السرير مساحة لعب



تم تصميم هذا المنتج للأطفال من سن الولادة وحتى 15 كلف (3 سنوات)
EN12227: 2019 2017, EN16890: 2017+ A1 : 2021
EN716-1: 2017



0-36 m
max 15 kg

تحذير!

- السرير جاهز للاستخدام فقط عند تشنيق أليات القفل بالكامل. تحقق من القفل قبل استخدام السرير.
- بمجرد أن يبلغ طفلك من العمر ما يكفي للجلوس أو الجلوس على الركبتين أو الوقوف بمفرده: استخدم ملة المرتبة فقط في أدنى وضع لها، وهو الوضع الأكثر أمانًا.
- إذا ترك الطفل في السرير دون إشراف، فتأكد دائمًا من أن الجوانب المتحركة في وضع الإغلاق.
- قم بإزالة قضبان دعم مرتبة المهد قبل استخدام السرير في الوضع المنخفض.
- يجب دائمًا إحكام ربط جميع أدوات التثبيت بشكل صحيح وفحصها بانتظام وإعادة شدها إذا لزم الأمر.
- عندما يكون طفلك قادرًا على النهوض من السرير بمفرده، توقف عن استخدامه لتجنب خطر السقوط.
- لا تترك أي شيء في السرير / مساحة اللعب يمكن استخدامه كدعم أو يعرض طفلك لخطر الاختناق أو الخنق.
- لا تستخدم الأكسسوارات غير المعتمدة من قبل BEABA.
- لا تترك أبدًا الطفل بدون إشراف عندما يكون بجانب السرير مفتوحًا (وظيفة مساحة اللعب).
- انتبه لخطر وضع السرير / مساحة لعب الأطفال بالقرب من اللهب المكشوف والمصادر الأخرى للحرارة الشديدة، مثل المدافئ الكهربائية الغازية ومدافئ الحطب وما إلى ذلك.
- لا تستخدم السرير إذا كانت بعض الأجزاء مكسورة أو تالفة أو مفقودة، واستخدم فقط قطع غيار معتمدة من قبل BEABA.
- لا تترك أي شيء على السرير / مساحة اللعب أو تضعه بجوار أي منتج يمكن أن يوفر موطئ قدم للطفل أو يمثل خطر اختناق أو خنق، مثل الخيوط وأسلاك الستائر.
- لا تستخدم أكثر من مرتبة واحدة في السرير.
- استخدم فقط المرتبة المباعة مع هذا السرير المحمول، ولا تقم بإضافة مرتبة إضافية فوقه، فقد يؤدي ذلك إلى الاختناق.
- لا تستخدم مساحة لعب الأطفال بدون قاعها.
- تأكد من أن مساحة اللعب مفتوحة بالكامل وأن جميع أليات القفل مشغولة قبل وضع طفلك في مساحة اللعب هذه.

تحذير!

- هذا المنتج مخصص للاستخدام كفراش لـ:
- الأطفال الرضع حتى يتمكنوا من الجلوس بمفردهم أو الوقوف أو الحيو؛ حينما يكون في وضع المهد (وضع مرتفع)
- الأطفال الرضع والأطفال الصغار حتى 15 كلغ (3 سنوات)؛ عندما يكون في وضع السرير (وضع سفلي)
- يمكن استخدامه أيضًا كساحة لعب عندما تكون المرتبة في وضع منخفض والجدران مغلقة. عندما تكون الجدران مفتوحة، لا تترك أبدًا الطفل دون مراقبة.
- الرجاء عدم استخدام هذا المنتج لأغراض أخرى غير تلك المقصودة.
- يجب وضع المنتج دائمًا على سطح أفقي وثابت.
- احتفظ بالأكياس البلاستيكية الخاصة بالعبوات بعيدًا عن متناول الأطفال والأطفال الرضع لتجنب خطر الاختناق.
- لا تدع الطفل يلعب بالسرير عندما يكون مطويًا أو يلعب بالاكسسوارات.
- يمكن استخدام المهد/ سرير الأطفال لطفل واحد فقط على حدة.

وظيفة

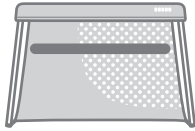

تم تصميم هذا المنتج للأطفال من سن الولادة حتى يتمكنوا من الجلوس أو الوقوف أو الحيو (حوالي 6 أشهر - 9 كلغ).

EN16890: 2017+ A1 : 2021
EN1130: 2019

تحذير!

- لا تستخدم هذا المنتج قبل قراءة تعليمات الاستخدام.
- توقف عن استخدام المنتج عندما يستطيع الطفل الجلوس أو الجلوس على ركبتيه أو الوقوف بمفرده.
- قد يؤدي وضع عناصر أخرى داخل المنتج إلى خطر الاختناق.
- لا تضع المنتج بالقرب من أي منتج آخر يمكن أن يعرضك لخطر الاختناق أو الخنق، على سبيل المثال، الخيوط، أسلاك الستائر، إلخ.
- لا تستخدم أكثر من مرتبة واحدة في المنتج.
- استخدم فقط المرتبة المباعة مع هذا المهد. لا تضيف مرتبة ثانية على هذه المرتبة. مخاطر اختناق.
- لا تسمح للأطفال الصغار باللعب بدون إشراف بالقرب من المهد.
- خطر خنق: يجب إحكام ربط جميع أدوات التثبيت بشكل صحيح. تأكد من عدم فك أي براغي لأن الطفل قد يتعلق بها عبر أجزاء معينة من جسده أو ملابسه (على سبيل المثال: الحبال والقلائد ومعلقات المصاصات ...).
- لا تستخدم السرير إذا كان أي جزء منه مكسورًا أو تالفًا أو مفقودًا. اتصل بـ BEBA للحصول على قطع غيار ووثائق مع التعليمات إذا لزم الأمر. لا تستبدل الأجزاء.
- ضع في اعتبارك المخاطر الناجمة عن وضع المهد بالقرب من السجائر المشتعلة أو اللهب المكشوف أو مصادر الحرارة المرتفعة الأخرى، مثل المدافئ الكهربائية أو الغازية، إلخ.

BÉABA
37 rue de Liège
75008 Paris – FRANCE
www.beaba.com

MADE IN CHINA

